



montagehandleiding
conseils de montage
Montageanleitung
assembly instructions



LCH180-R / LCH230-R
LCH180180-R / LCH230180-R



NL

Instructies

Neem deze instructie in de juiste volgorde aandachtig en volledig door.

Onder invloed van temperatuurwisselingen en vochtinwerking zal hout uitzetten en krimpen waardoor kleine scheurtjes ontstaan. Dit is een natuurlijk verschijnsel en heeft geen consequenties voor de sterkte en de levensduur van uw LCH. De rabatdelen krimpen bij grote droogte; dit wordt automatisch hersteld bij een hogere luchtvochtigheid.

De delen zetten dan namelijk weer uit.

Ofschoon het hout geïmpregneerd is en geen behandeling nodig heeft, kan een regelmatige behandeling met een buitenbeits eventuele scheurvorming tegengaan. Het voorkomt zowel houtrot door de inwerking van vocht als de verkleuring van het hout.

ALS U DE LCH REGENWATERDICHT WILCH HOUDEN IS 1X PER JAAR EEN BEHANDELING MET HOOGWAARDIGE WATERAFSTOTENDE BEITS NODIG.

Gebruik

Voor een goede werking is het noodzakelijk dat de kast op een harde, en vlakke ondergrond staat en niet in directe wind. Houd in alle gevallen de ventilatieroosters vrij.

Benodigd gereedschap: Duimstok - potlood - kruiskopschroevendraaier (of schroefmachine bitmaat Posidrive nr. 2) - hamer

F

Instructions

Étudiez ces instructions complètement et entièrement.

L'entretien

Le bois se contracte et s'étend sous l'influence du temps et l'humidité. Ceci peut provoquer de petites déchirures. C'est un phénomène tout à fait naturel qui n'a pas de conséquences pour la solidité ou la durabilité de votre LCH.

Le bois est imprégné à la haute pression, et fonctionne sans entretien. Un traitement régulier avec du vernis prévient l'éventuelle déchirure et prévient aussi la pourriture et la décoloration du bois.

POUR GARDER LA RESISTANCE DE L'EAU DE PLUIE 1X PAR AN UN TRAITEMENT AVEC DU VERNIS DE HAUTE QUALITE ET RESISTANT A L'EAU EST NECESSAIRE.

Placement

Il faut installer le LCH horizontal sur une surface plane et dure: le béton, la terre battue ou l'asphalte.

Ne placez pas le LCH en vente directe. Laissez libre les trous de ventilation.

Outils requis: Mètre à ruban – crayon – perceuse avec posidrive nr. 2 bit - marteau

D

Anweisungen

Lesen Sie zuerst diese Anleitung aufmerksam durch.

Pflege

Holz arbeitet unter dem Einfluß von Temperatur und Schwankungen der Luftfeuchtigkeit. Dadurch entstehen Risse und das Holz splittert. Das ist ein natürlicher Vorgang und beeinträchtigt die Lebensdauer und Stärke des Materials in keiner Weise.

Obwohl das Holz imprägniert ist, und keine Pflege braucht, kann die LCH durch regelmäßiges Beizen vor Verwitterung geschützt werden.

UM DIE LCH REGENWASSERDICHT ZU BEHALTEN IST 1X PRO JAHR EINE BEHANDLUNG MIT HOCHWERTIGEM WASSERABWEISENDE BEIZE NOTWENDIG.

Platzierung

Für eine gute Wirkung ist es notwendig die LCH wagerecht auf Beton, Asphalt oder ähnlichen harten Flächen aufzustellen.

Stellen Sie den Schrank nicht in direkten Wind. Halten Sie die Ventilationslöcher frei.

Erforderliche Werkzeuge: Maßband - Bleistift - Bohrmaschine mit Posidrive nr. 2 - Hammer

GB

Instructions

Carefully read these instructions before you start.

Maintenance

Wood will expand and contract as it adjusts to changes in temperature and humidity. This results in checks or cracks and is a natural characteristic of all wood. It will not affect the strength or durability of your LCH. *The wood is high pressure treated, and needs no maintenance. However maintaining the LCH with periodic applications of exterior stain will greatly minimise the weathering of the wooden surfaces.*

TO KEEP THE LCH RAINWATER PROOF A TREATMENT WITH HIGH QUALITY WATER RESISTANT STAIN IS NECESSARY 1X PER YEAR.

Installation

It is necessary to install the LCH horizontal on a flat, hard surface like concrete, asphalt etc. Do not place the LCH in direct wind. Please keep the ventilation holes free.

Required tools: Tape measure - pencil - electric drill with posidrive nr. 2 bit - hammer



BELANGRIJK – IMPORTANT – WICHTIG – IMPORTANT

A.

Bij droge weersomstandigheden, dit geldt in ALLE seizoenen, krimpen de rabatdelen van het deksel, waardoor dit deksel links en rechts op de hoekpunten open kan gaan staan.

Dit doet niets af aan de constructie en is ook géén productiefout.

Het deksel zal zich bij toename van de luchtvochtigheid weer volledig herstellen.

B.

Plaats de kist niet volledig in de wind, zodat het deksel niet kan open waaien!

C.

Om kussens voor langere tijd op te bergen tijdens herfst en winter

Pour garder des coussins pendant l'automne et l'hiver

Um Kissen während längerer Zeit aufzubewahren im Herbst und Winter

To store cushions for a longer period during autumn and winter

1. **Alleen droge kussens**
Seulement des coussins secs
Nur trockene Kissen
Only dry cushions
2. **Verpak ze in plastic**
Enlevez les en plastique
Verpacken in Plastik
Wrap them in plastic
3. **Houd de zijden van de kist vrij**
Placer sur une distance des panneaux
Bitte halten Sie die Wände frei
Please keep a distance from the panels
4. **Houd de ventilatieroosters vrij**
Rester les grilles de ventilation ouvertes
Halten Sie die Lüftungsschlitzen frei
Keep the ventilation grilles free

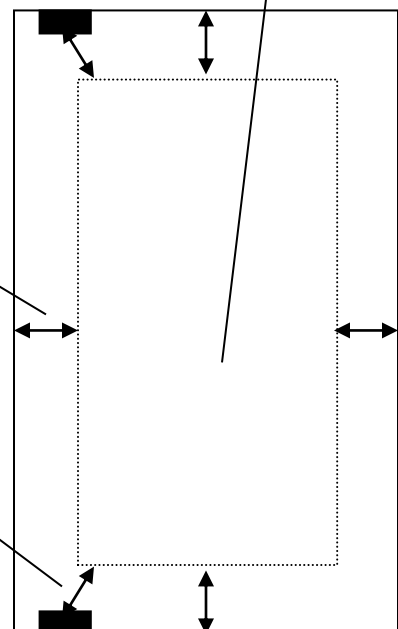
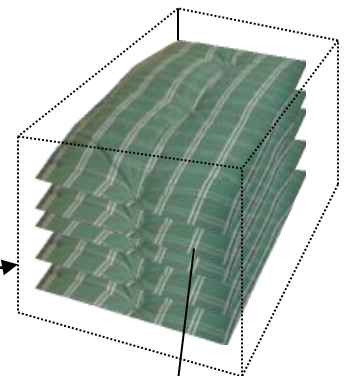

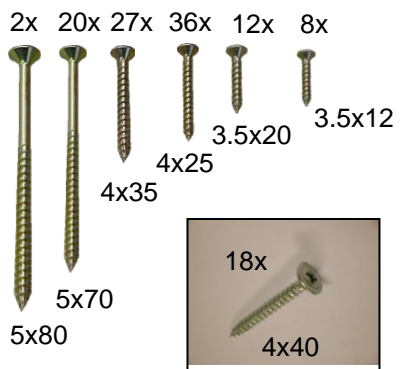

18x
4x40
voor het dak
pour le toit
für das Dach
for the roof

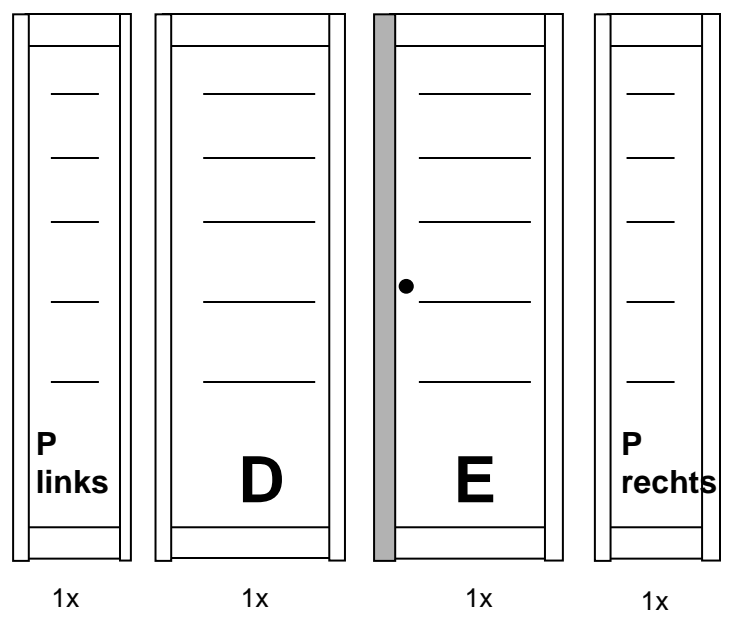
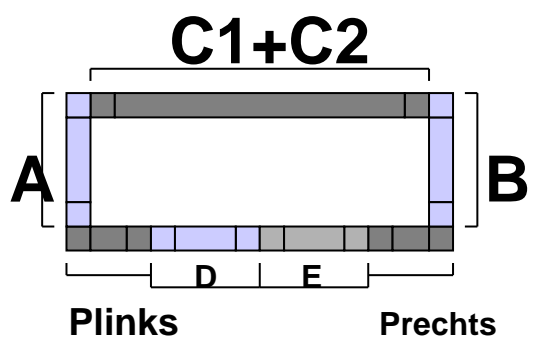
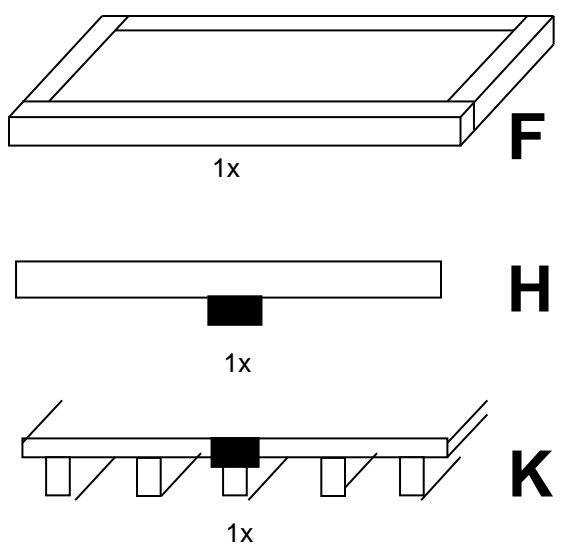
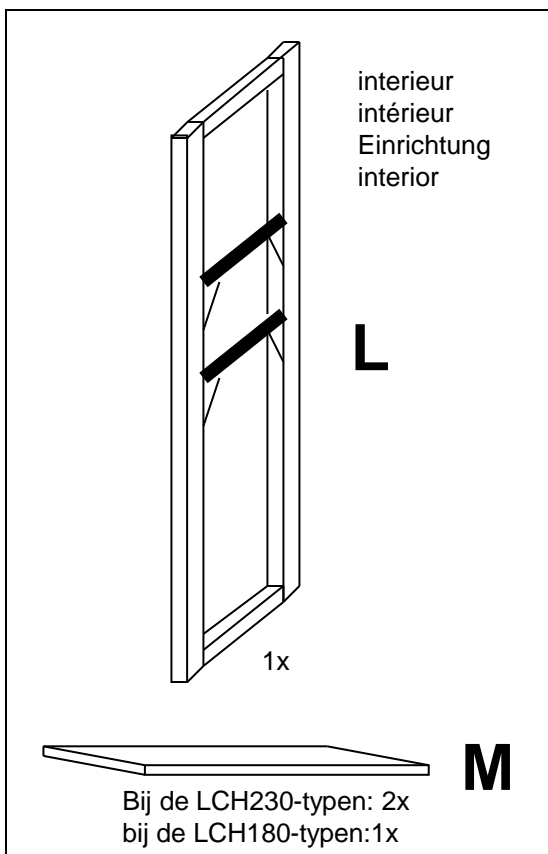
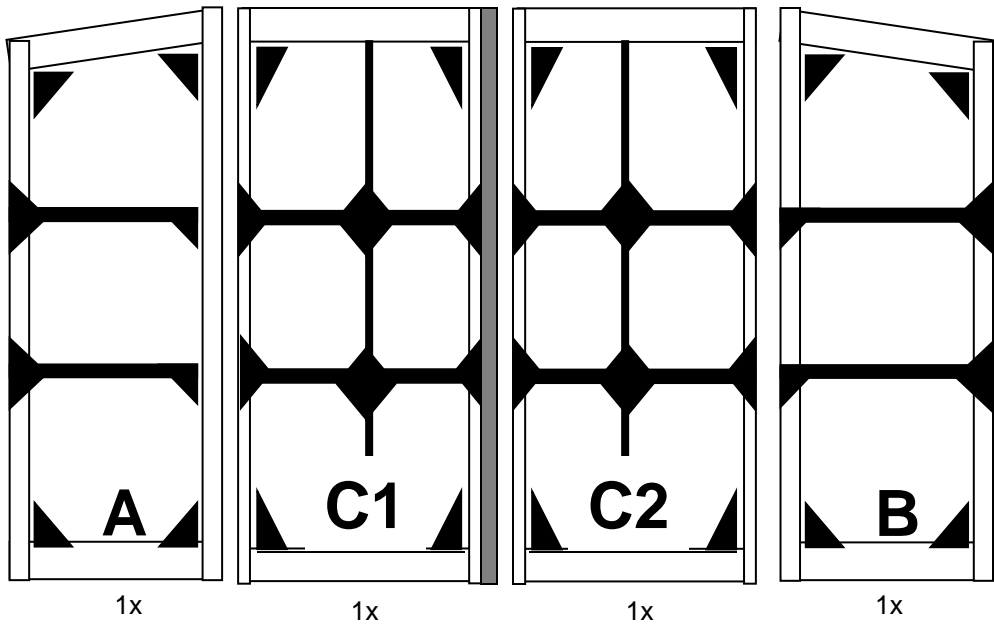

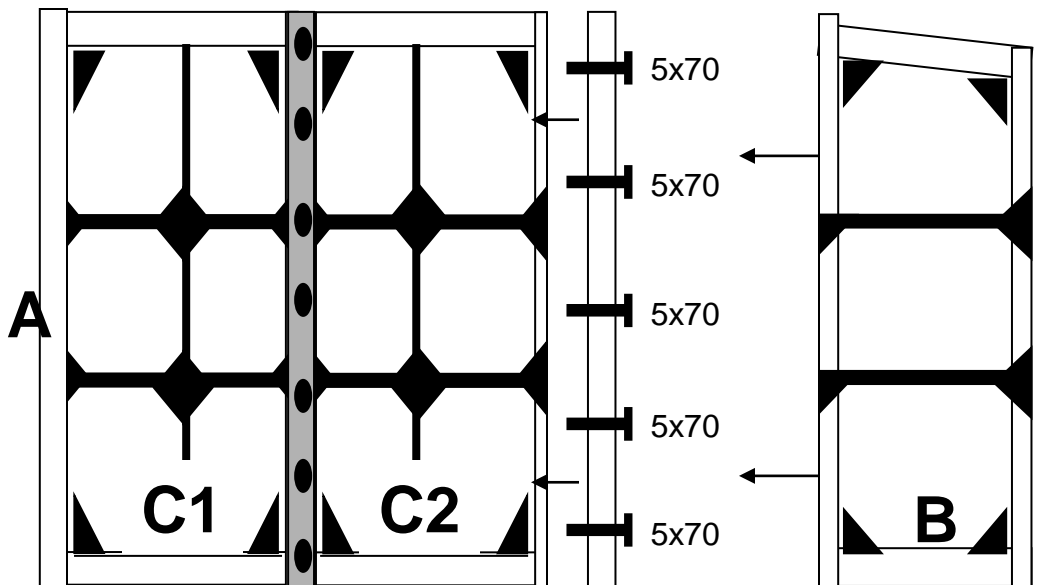
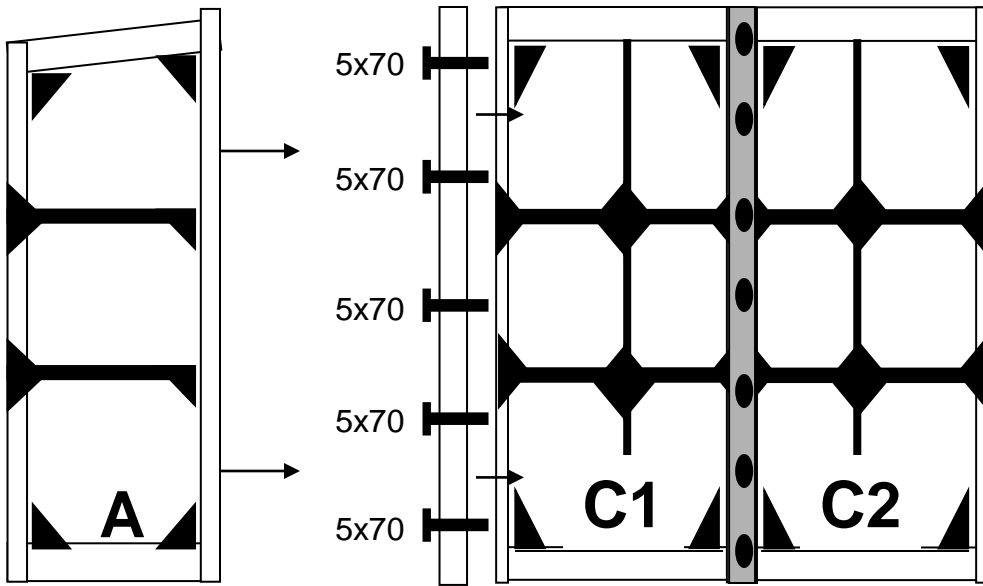
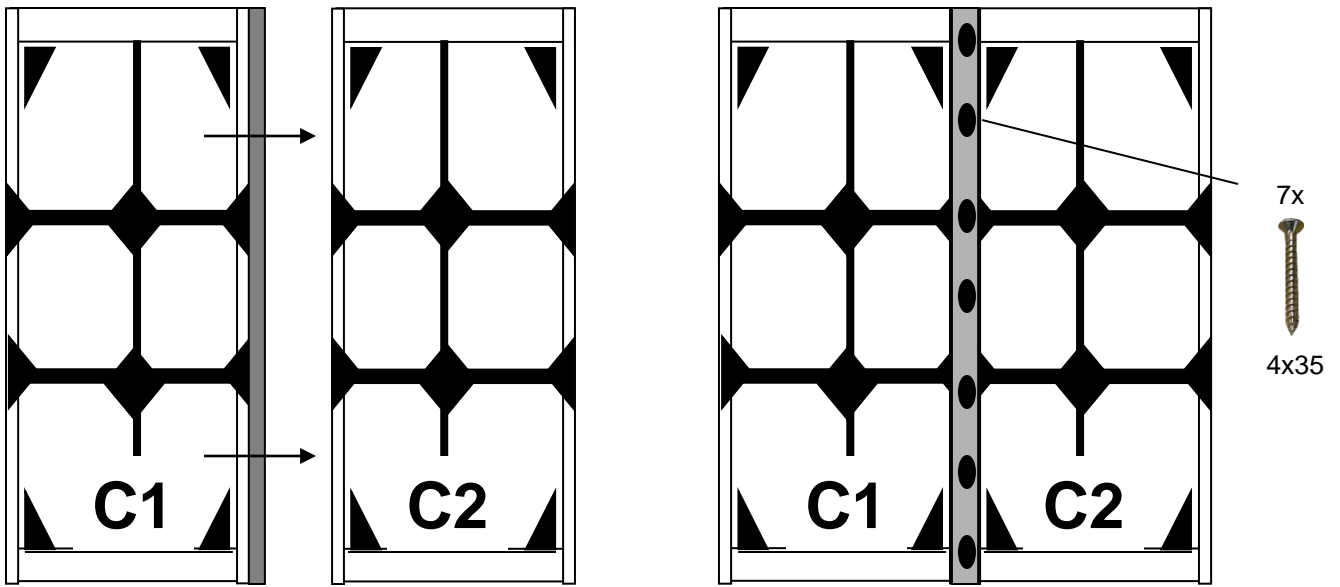

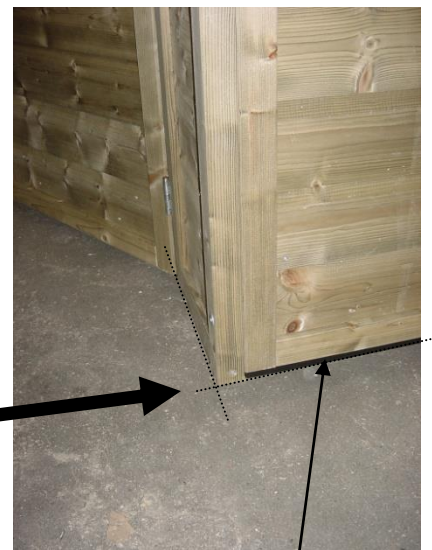
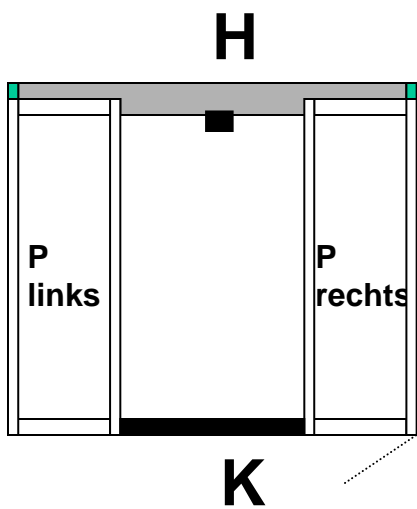
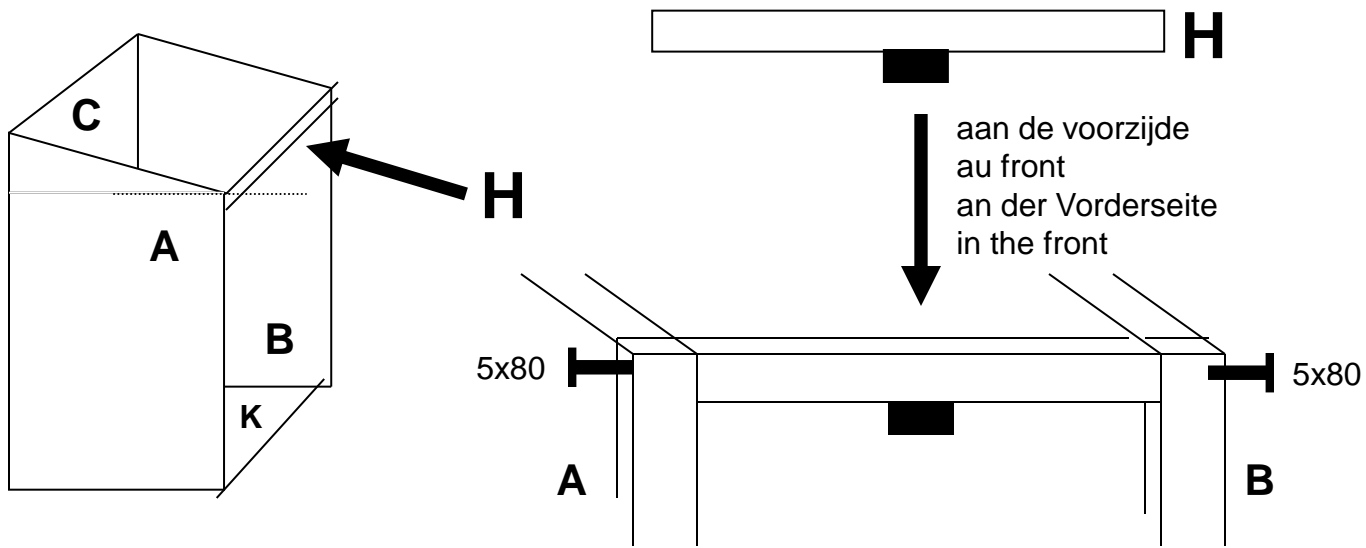
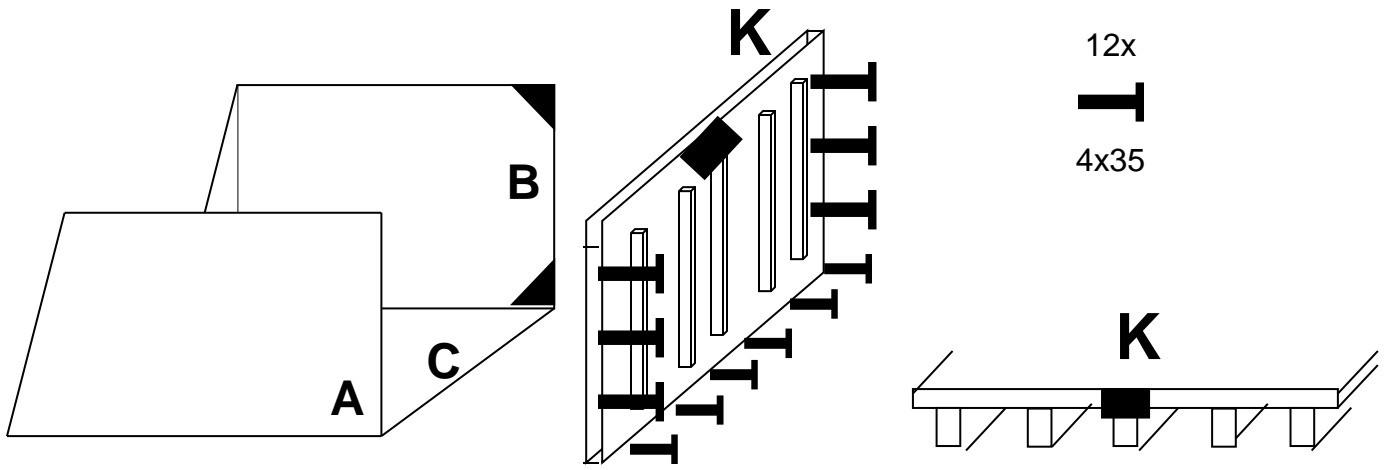

onderzijde paneel P gelijkhouden met onderzijde bodem
 le fond du panneau P est au même niveau que le fond de l'armoire
 Unterseite des Panels P fällt zusammen mit der Unterseite des Bodens
 The bottom of panel P is at the same height as the bottom of the storage

bodem-fond
 Boden-bottom

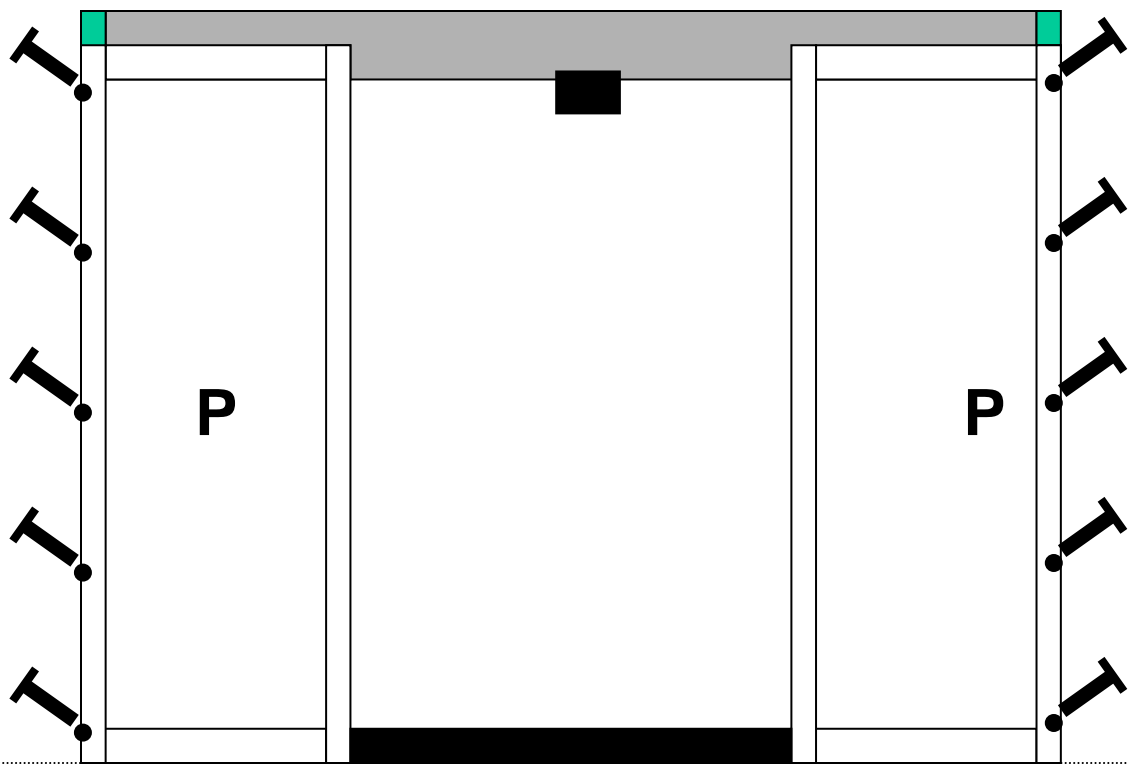

10 x **T** 5x70

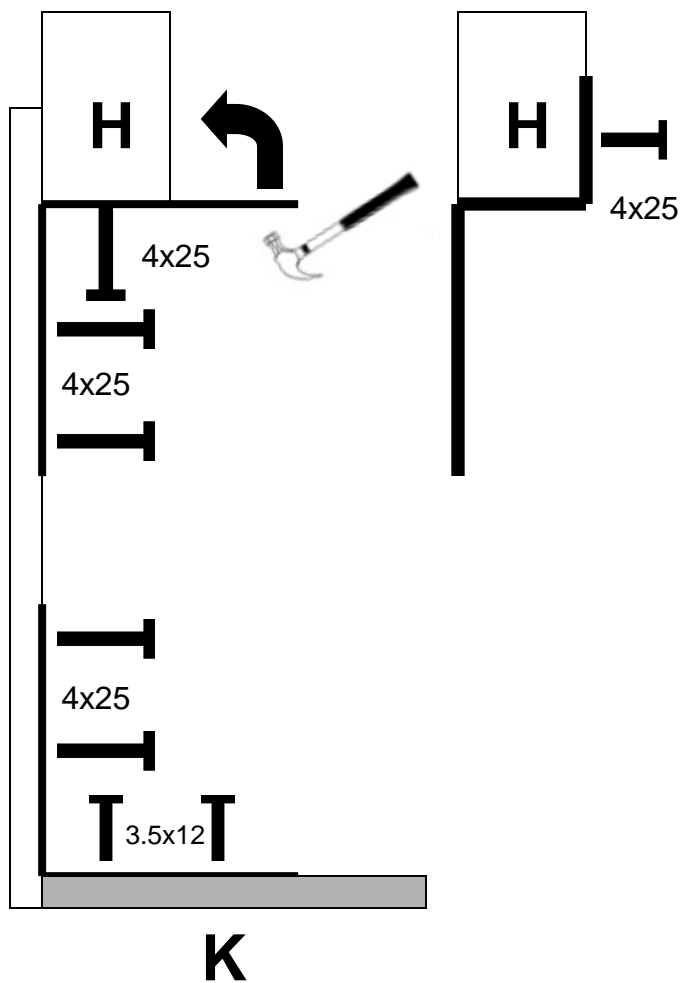
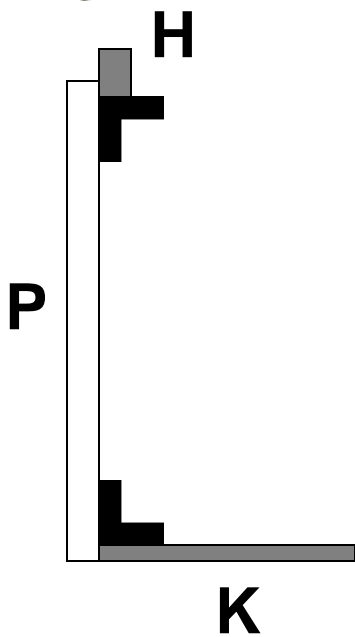
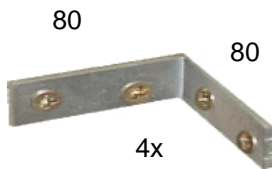

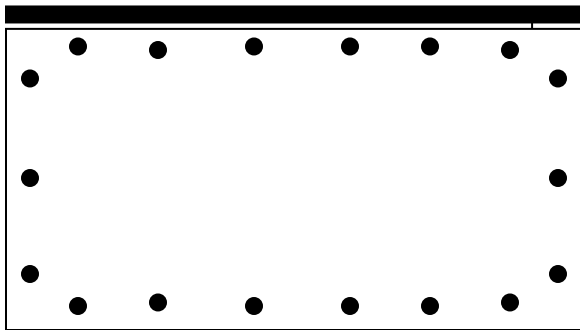
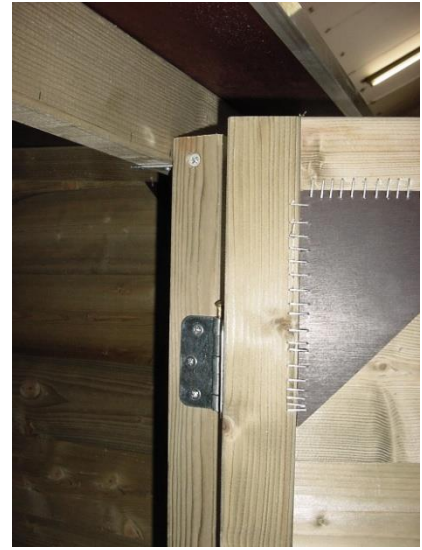
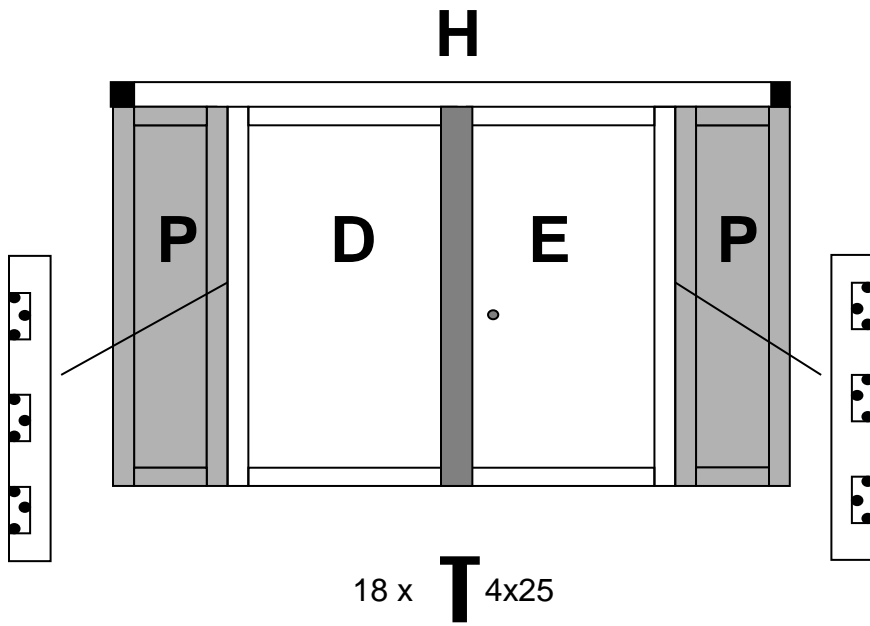

F

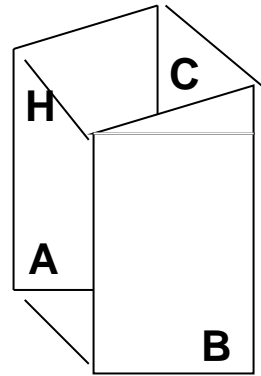
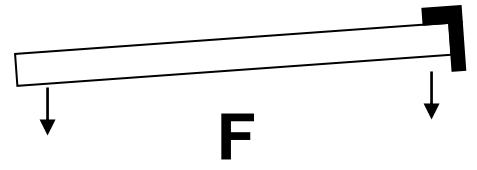

interieur
 intérieur
 Einrichtung
 interior

Bij de LCH230-typen: 2x
 bij de LCH180-typen: 1x

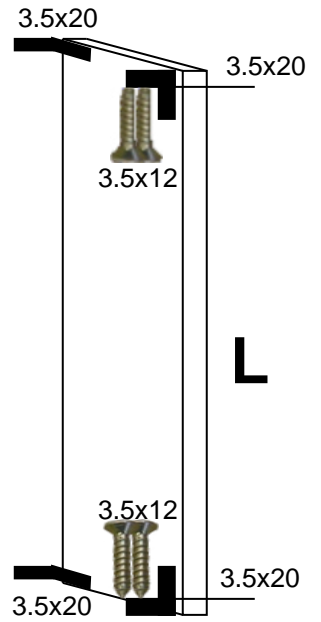
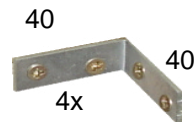
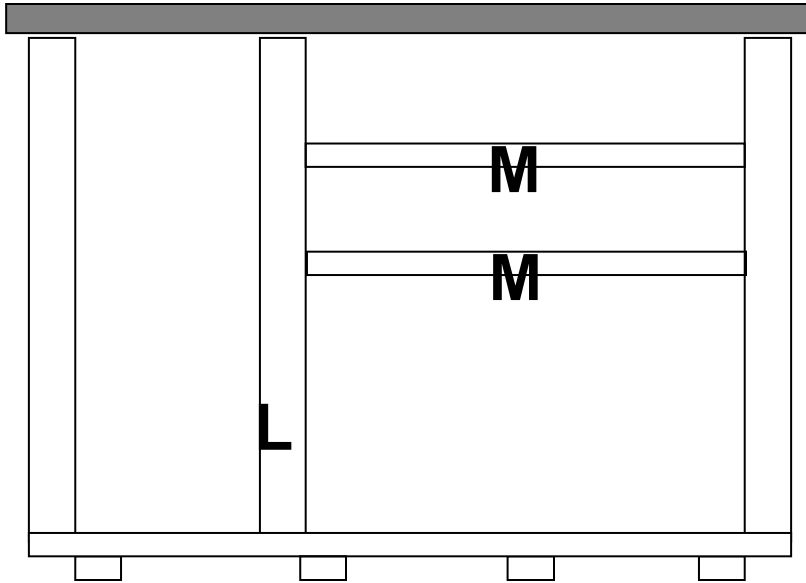

Bij de LCH230-typen: 2x
 bij de LCH180-typen: 1x

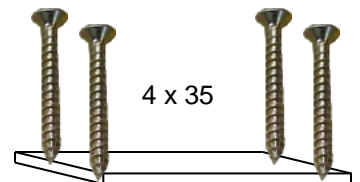

2 x M

