

AUFBAUANLEITUNG

Terrassenschränk „Romeo®“ & „Julia®“ Gr. S, M, L, M^{HIGH}, L^{HIGH}

- Ⓜ EN Assembly manual for patio locker "Romeo®"/"Julia®" sizes S, M, L, M^{HIGH}, L^{HIGH}
- Ⓜ FR Notice de montage pour l'armoire de terrasse "Romeo®"/"Julia®" tailles S, M, L, M^{HIGH}, L^{HIGH}
- Ⓜ NL Opbouwbeschrijving terraskast "Romeo®"/"Julia®" grootte S, M, L, M^{HIGH}, L^{HIGH}
- Ⓜ ES Instrucciones de montaje para el armario "Romeo®"/"Julia®" tamaño S, M, L, M^{HIGH}, L^{HIGH}
- Ⓜ IT Istruzioni di montaggio l'armadio da esterno "Romeo®"/"Julia®" misura S, M, L, M^{HIGH}, L^{HIGH}
- Ⓜ DA Monteringsvejledning til Terrasseskabet "Romeo®"/"Julia®" størrelse S, M, L, M^{HIGH}, L^{HIGH}
- Ⓜ SV Monteringsanvisning för Uteplatsaskåp "Romeo®"/"Julia®" storlek S, M, L, M^{HIGH}, L^{HIGH}
- Ⓜ NO Monteringsanvisning for Terrasseskap "Romeo®"/"Julia®" str S, M, L, M^{HIGH}, L^{HIGH}
- Ⓜ PL Instrukcja montażu szafki tarasowej "Romeo®"/"Julia®" wielkości S, M, L, M^{HIGH}, L^{HIGH}
- Ⓜ SK Návod na montáž terasovej skrinky "Romeo®"/"Julia®" veľ. S, M, L, M^{HIGH}, L^{HIGH}
- Ⓜ SL Navodila za montažo za omaro "Romeo®"/"Julia®" velikosti S, M, L, M^{HIGH}, L^{HIGH}
- Ⓜ CS Montážní návod pro terasovou skříňku "Romeo®"/"Julia®" velikost S, M, L, M^{HIGH}, L^{HIGH}
- Ⓜ HU Összeszerelési útmutató a "Romeo®"/"Julia®" teraszszekrényhez méretű S, M, L, M^{HIGH}, L^{HIGH}
- Ⓜ HR Upute za montažu ormara za terasu "Romeo®"/"Julia®" veličine S, M, L, M^{HIGH}, L^{HIGH}
- Ⓜ RO Manual asamblare pentru dulapul de gradina "Romeo®"/"Julia®" dimensiuni S, M, L, M^{HIGH}, L^{HIGH}



WICHTIGE PUNKTE FÜR DEN AUFBAU!



VORLIEGENDE AUFBAUANLEITUNG ZEIGT DEN ZUSAMMENBAU VOM TERRASSENSCHRANK ROMEO® GRÖSSE „M“ UND JULIA® GRÖSSE „M“, SIE GILT SINNGEMÄSS AUCH FÜR DIE GRÖSSEN „S“, „M^{HIGH}“, „L“ UND „L^{HIGH}“. FÜR EINIGE MONTAGESCHRITTE BENÖTIGEN SIE 1 BIS 2 HELFER.

- EN** Important details regarding assembly! The present assembly manual shows the assembly of the patio locker Romeo® in size "M" and Julia® in size "M" but works for sizes "S", "M^{HIGH}", "L" and "L^{HIGH}" likewise. For several assembly steps additional assistance of 1 or 2 people will be required.
- FR** Informations importantes pour le montage ! Cette notice de montage décrit l'assemblage des armoires de terrasse Romeo et Julia en taille M, mais elle s'applique aussi aux tailles S, M^{HIGH}, L et L^{HIGH}. Pour certaines étapes du montage, vous aurez besoin de l'aide d'une ou deux personnes.
- NL** Belangrijke punten bij de montage! Deze montagehandleiding toont de montage van de terraskasten Romeo® maat "M" en Julia® maat "M"; de handleiding geldt ook voor de maten "S", "M^{HIGH}", "L" en "L^{HIGH}". Voor sommige montageschappen hebt u 1 tot 2 personen nodig.
- ES** Estas instrucciones de montaje muestran cómo ensamblar el armario de terraza Romeo® y Julia® en tamaño "M", y se aplican de forma análoga a los tamaños "S", "M^{HIGH}", "L" y "L^{HIGH}". Para algunos pasos del montaje, se recomienda contar con 1 o 2 personas que te ayuden.
- IT** Indicazioni importanti per il montaggio! Il presente manuale mostra come assemblare l'armadio da esterno Romeo® mis. "M" e Julia® mis. "M". Lo stesso si applica anche per l'assemblaggio delle mis. "S", "M^{HIGH}", "L" e "L^{HIGH}". Per alcune fasi di assemblaggio vi serviranno 1 - 2 aiutanti.
- DA** Vigtige punkter til montering! Denne monteringsvejledning viser, hvordan du samler terrasseskabet Romeo® størrelse "M" og Julia® størrelse "M"; den gælder også analogt for størrelserne "S", "M^{HIGH}", "L" og "L^{HIGH}". Du skal bruge 1 til 2 hjælpere til nogle monteringsstrin.
- SV** Viktiga punkter för montering! Denna monteringsanvisning visar monteringen av Uteplatsskåp Romeo® i storlek "M" och Julia® i storlek "M", den gäller även analogt för storlek "S", "M^{HIGH}", "L" och "L^{HIGH}". För vissa monteringssteg behöver du 1 till 2 hjälpare.
- NO** Viktige punkter for montering! Disse monteringsanvisningene viser hvordan du monterer terrasseskapet Romeo® størrelse "M" og Julia® størrelse "M"; de gjelder også tilsvarende for størrelsene "S", "M^{HIGH}", "L" og "L^{HIGH}". Du vil trenge 1 til 2 som hjelper til på enkelte av monteringsstegene.
- PL** Ważne wskazówki dotyczące montażu! Niniejsza instrukcja montażu przedstawia sposób montażu szafki tarasowej Romeo® w rozmiarze „M” i Julia® w rozmiarze „M”; ma ona również analogiczne zastosowanie do rozmiarów „S”, „M^{HIGH}”, „L” i „L^{HIGH}”. Do niektórych etapów montażu potrzebnych będzie od 1 do 2 pomocników.
- SK** Dôležité detaily týkajúce sa montáže! Tento montážny návod zobrazuje montáž terasovej skrinky Romeo® vo veľkosti „M” a Julia® vo veľkosti „M”, ale funguje aj pre veľkosti „S”, „M^{HIGH}”, „L” a „L^{HIGH}”. Pre niektoré kroky montáže bude potrebná dodatočná pomoc 1 alebo 2 osôb.
- SL** Pomembne točke za montažo! Ta navodila za montažo prikazujejo montažo omarice Romeo® v velikosti „M” in Julia® v velikosti „M”, vendar velja tudi za velikost „S”, „M^{HIGH}”, „L” in „L^{HIGH}”. Za več korakov sestavljanja bo potrebna dodatna pomoč 1 ali 2 oseb.
- CS** Důležité body pro montáž! Tento montážní návod ukazuje montáž zahradní skříňky Romeo® velikosti „M” a Julia® velikosti „M”. Platí také pro velikosti „S”, „M^{HIGH}”, „L” a „L^{HIGH}”. Pro některé montážní kroky budete potřebovat 1 nebo 2 pomocníky.
- HU** Fontos információk az összeszereléshez! Ez az összeszerelési útmutató az „M” méretű Romeo® és Julia® teraszszekrény összeszerelését mutatja be; ez értelemszerűen az „S”, „M^{HIGH}”, „L” és „L^{HIGH}” méretre is alkalmazandó. Néhány összeszerelési lépéshez 1-2 segítő személyre lesz szüksége.
- HR** Važne napomene za montažu! Ove priložene upute za montažu pokazuju sastavljanje ormara za terasu Romeo® veličine "M" i Julia® veličine "M", i shodno tome primjenjive su i za veličinu "S" "M^{HIGH}", "L" i "L^{HIGH}". Za nekoliko koraka montaže bit će potrebna dodatna pomoć 1 ili 2 osobe.
- RO** Informatii importante pentru montaj ! Manualul prezinta montajul pentru dulapul Romeo „marimile „M” si Julia „marimea „M”” dar este valabil si pentru „S”, „M^{HIGH}”, „L” si „L^{HIGH}”. Pentru anumiti pasi de asamblare sunt necesare 1 sau 2 persoane pentru ajutor.

VERWENDEN SIE BEI DER MONTAGE ARBEITSHANDSCHUHE! UM KRATZER ZU VERMEIDEN, VERWENDEN SIE BITTE GEEIGNETE UNTERLAGEN!

- EN** Wear working gloves! Please use a suitable underlay to avoid scratches!
- FR** Portez des gants de travail! Pour éviter les rayures, utilisez des supports appropriés !
- NL** Handschoenen gebruiken! Om krassen te voorkomen raden wij u aan er iets onder te leggen!
- ES** Utilice unos guantes de trabajo. Por favor, coloque en el suelo una base protectora adecuada para evitar posibles arañazos.
- IT** Utilizzare guanti da lavoro. Utilizzare una base adatta per evitare graffi!
- DA** Brug arbejdshandsker! Brug et passende underlag for at undgå ridser!
- SV** Använd arbetshandskar under monteringen! Använd lämpliga underlag för att undvika repor!
- NO** Bruk arbeidshansker! Bruk et passende underlag for å unngå riper!
- PL** Podczas montażu proszę używać rękawice ochronne. Chronić powierzchnię lakierowaną przed zarysowaniami.
- SK** Používajte pracovné rukavice! Prosím, použite vhodnú podložku, aby ste zabránili poškrábaniu!
- SL** Uporabite delovne rokavice! Uporabite ustrezno podlago, da se izognete praskam!
- CS** Při montáži používejte pracovní rukavice! Použijte vhodné podložky, abyste se vyhnuli poškrábání!
- HU** Szerelésnél használjon védőkesztyűt! A karcolások elkerülése érdekében használjon megfelelő alátéteteket!
- HR** Nosite radne rukavice! Upotrijebite odgovarajuću podlogu kako biste izbjegli ogrebotine!
- RO** Purtati manusile de protectie! Va rog sa folositi o baza potrivita pentru a evita zgarieturile!



ACHTEN SIE AUF EINE STURMSICHERE BODENVERANKERUNG UND VERSPERREN SIE DIE TÜREN! NICHT BEI WIND AUFBAUEN!

- (EN)** Please make sure the product is anchored in a storm-proof manner and lock the doors! Do not assemble in windy condition!
- (FR)** Veillez à ce que le produit soit ancré au sol de manière à résister aux tempêtes et verrouillez les portes! Ne pas procéder au montage dans des conditions venteuses!
- (NL)** Zorg voor een stormbestendige bodem verankering en vergrendel de deuren! Niet opbouwen in winderige omstandigheden!
- (ES)** Asegúrese de que el suelo cuente con un anclaje a prueba de tormentas y cierre las puertas. ¡No se instalen en condiciones de viento!
- (IT)** Assicuratevi che il pavimento sia ancorato a prova di tempesta e chiudete a chiave le porte! Non montare in condizioni di vento!
- (DA)** Vær opmærksom på at produktet forankres stormsikkert samt at dør er aflåst! Bør ikke monteres ved kraftig vind!
- (SV)** Se till att markförankringen är stormsäker och lås dörrar! Genomför inte monteringen när det blåser!
- (NO)** Forsikre deg om at produktet er ordentlig forankret på en storm sikker måte og lås dørene! Ikke monter når det blåser mye!
- (PL)** Zwróć uwagę na wiatroodporne zakotwiczenie w ziemi i zamykaj drzwi! Nie montować przy silnym wietrze!
- (SK)** Dbajte na podlahové ukotvenie proti víchrici a zaistite dvere! Nerobte montáž pri vetre!
- (SL)** Prepričajte se, da je izdelek zasidran zaradi neviht in zaklepajte vrata! Ne sestavljajte v vetrovnem stanju!
- (CS)** Zkontrolujte podlahové ukotvení odolné proti bouři a zamkněte dveře! Nenechávejte ve větru otevřené a nezajištěné!
- (HU)** Figyeljen a padló viharbiztos rögzítésére, valamint az ajtók és a tető zárhatóságára! Ne szélben építse fel!
- (HR)** Molimo osigurajte da je proizvod usidren na oluju i zaključajte vrata! Ne montirajte u vjetrovitom stanju!
- (RO)** Va rog sa va asigurati ca produsul este ancorat impotriva furtunii si incuiati usile! Nu asamblati in conditii de vant!



ACHTUNG: IM SOMMER KÖNNEN IM INNENRAUM SEHR HOHE TEMPERATUREN ENTSTEHEN!

- (EN)** Attention: during the summer high temperature might arise in the interior.
- (FR)** Attention: En été la température à l'intérieur de l'abri peut être élevée!
- (NL)** Let op: in de zomer kunnen in de berging zeer hoge temperaturen bereikt worden.
- (ES)** Atención: Tenga en cuenta que en el verano las temperaturas en el interior pueden ser altas.
- (IT)** Attenzione: Si prega di prendere nota che in estate si possono essere temperature molto elevate all'interno.
- (DA)** OBS: Om sommeren kan der opstå høje temperaturer indendørs.
- (SV)** Observera: På sommaren kan mycket höga temperaturer uppstå inne i redskapsboden!
- (NO)** OBS: om sommeren kan det oppstå høy temperatur inne i produktet.
- (PL)** Uwaga: latem temperatura wewnątrz może wysoko wzrosnąć!
- (SK)** Pozor: v lete môže v interiéri dôjsť k zvýšeniu teploty.
- (SL)** Pozor: poleti se lahko v notranjosti pojavi visoka temperatura.
- (CS)** Pozor: v létě může v interiéru dojít ke zvýšení teploty.
- (HU)** FIGYELEM: Nyáron a tárolók belsejében nagyon magas lehet a hőmérséklet!
- (HR)** Pažnja: tijekom ljeta u unutrašnjosti se može pojaviti visoka temperatura.
- (RO)** Atentie: in timpul verii in interior temperatura poate fi ridicata.



WASSERWAAGEN - SYMBOL

Betreffendes Einbauteil mit der Wasserwaage ausrichten.

- (EN)** Symbol of spirit level: Align the respective parts by using the spirit level.
- (FR)** Symbole niveau à bulle: Lorsque ce symbole apparaît, vous devez ajuster l'élément à l'aide d'un niveau à bulle.
- (NL)** Waterpas - symbol: Bij montagestappen waar dit symbool bijstaat is het noodzakelijk het betreffende onderdeel waterpas in te bouwen.
- (ES)** Símbolo del nivelador: Indica que se debe ajustar y centrar la pieza con la ayuda de un nivelador.
- (IT)** Simbolo di livella a bolla d'aria: Allineare il componente in questione con l'ausilio di una livella a bolla d'aria.
- (DA)** Symbol for vaterpas: Juster de respektive dele ved hjælp af vaterpas.
- (SV)** Vattenpassymbol: Rikta in relevant installationsdel med vattenpasset.
- (NO)** Symbol på vater: Juster de respektive delene ved å bruke et vater.
- (PL)** Symbol poziomu - element wypoziomować.
- (SK)** Symbol vodováhy: Vyrovnajte príslušnej časti pomocou vodováhy.
- (SL)** Simbol vodne tehtnice: Poravnajte ustrezne dele z uporabo vodne tehtnice.
- (CS)** Symbol vodováhy: Vyrovnajte příslušné části pomocí vodováhy.
- (HU)** Vízmérték - szimbólum: A szükséges elem beállításhoz használgon vízmértéket.
- (HR)** Simbol libele: Poravnajte odgovarajuće dijelove pomoću libele.
- (RO)** Simbol nivela: Aliniați partile folosind nivela.

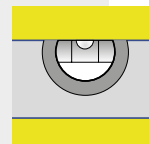

GRÖSSENABHÄNGIGER MONTAGESCHRITT

Arbeitsschritte, die rot eingerahmt sind, zeigen den Zusammenbau eines größenabhängigen Montageschrittes.

- (EN)** Size-Dependent assembly step! Assembly steps that are framed in red show the assembly of a size-dependent assembly step
- (FR)** L'étape d'assemblage dépend de la taille de l'abri! Les étapes de montage encadrées en rouge sont des étapes de montage qui dépendent de la taille.
- (NL)** Montageshap afhankelijk van de grootte! In rood omkaderde montageschappen zijn niet voor alle maten van toepassing.
- (ES)** Paso de montaje dependiente del tamaño de la caseta! Los pasos de trabajo enmarcados en rojo muestran el montaje de un paso de montaje dependiente del tamaño.
- (IT)** Misura-dipendente fase di montaggio! Le fasi di lavoro incorniciate in rosso mostrano l'assemblaggio di una fase di assemblaggio dipendente dalle dimensioni.
- (DA)** Størrelses-afhængig montage skridt! Monteringsstrin, der er indrammet i rødt, viser samlingen af et størrelsesafhængigt samlingstrin
- (SV)** Storleksberoende monteringssteg! Monteringssteg som är inramade i rött visar monteringen av ett storleksberoende monteringssteg
- (NO)** Størrelsesavhengig monteringsstrinn! Monteringsstrinn som er innrammet i rødt viser monteringen av et størrelsesavhengig monteringsstrinn
- (PL)** Sposób montażu zależny od wielkości. Wskazówki, które są obramowane na czerwono, pokazują kroki montażowe w zależności od rozmiaru
- (SK)** Montážny krok závislý od veľkosti! Pracovný postup orámovaný červenou farbou znázorňuje montáž montážneho kroku závislého od veľkosti.
- (SL)** Korak montaže odvisen od velikosti! Koraki montaže, ki so uokvirjeni z rdečo barvo, prikazujejo sestavo koraka montaže, ki je odvisen od velikosti
- (CS)** Montážní krok závislý na velikosti! Červené orámování znázorňuje sestavení montážního postupu v závislosti na velikosti.
- (HU)** Mérettől függő összeszerelési lépés! A piros kerettel ellátott munkalépések egy mérettől függő munkalépés elvégzését jelölik.
- (HR)** Korak sklopa ovisno o veličini! Koraci montaže koji su uokvirjeni crvenom bojom, prikazuju sastavljanje koraka montaže koji ovisi o veličini
- (RO)** Pas de asamblare în funcție de mărimea produsului! Pașii de asamblare marcați cu roșu indică asamblarea anumitor componente în funcție de mărimea produsului.



SCHRAUBVERBINDUNGEN GRUNDSÄTZLICH ERST AM ENDE DER MONTAGE FESTZIEHEN!

- (EN)** Nuts not to be tightened before the end of assembly!
- (FR)** Ne serrer les écrous à fond qu'à la fin du montage!
- (NL)** Schroeven pas aan het einde van de montage vastdraaien!
- (ES)** En principio, no apriete fijamente las tuercas hasta que no haya terminado de montar la caseta.
- (IT)** I dadi devono essere serrati a fondo soltanto alla fine del montaggio!
- (DA)** Møtrikkerne må ikke strammes før slutningen af opsætningen!
- (SV)** Dra alltid åt skruvförbanden först i slutet av monteringen!
- (NO)** Muttere som ikke skal strammes til før monteringen er ferdig!
- (PL)** Śruby dokręcić ostatecznie dopiero po zakończeniu montażu.
- (SK)** Matica dotahujte až pred koncom montáže!
- (SL)** Matic ne privijte pred koncem montaže!
- (CS)** Matice dotahujte až před koncem montáže!
- (HU)** A csavarokat mindig csak az összeszerelés végén kell erősen meghúzni!
- (HR)** Matice ne treba stezati prije kraja montaže!
- (RO)** Piulitele nu trebuie stranse înainte de sfârșitul montajului!

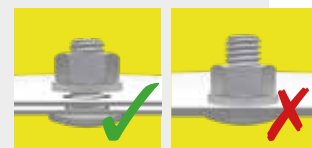

MASSTABSGETREUE ABBILDUNGEN DER ZU VERWENDENDEN SCHRAUBEN (M 1:1)

- (EN)** Scale drawing 1:1 of the screws in use
- (FR)** Reproduction selon l'échelle 1:1.
- (NL)** Afbeelding : schaal 1:1 (ware grootte)
- (ES)** Reproducción a escala 1:1 de los tornillos que se utilizan para el montaje.
- (IT)** Immagine in scala delle viti da utilizzare!
- (DA)** Skala tegning af skruer er 1:1
- (SV)** Skalenliga ritningar av skruvarna som ska användas:
- (NO)** Måltegning 1: 1 av skruene som er i bruk
- (PL)** Skalowane ilustracje używanych śrub:
- (SK)** Mierka výkresu 1: 1 použitých skrutiek
- (SL)** Risba v merilu 1: 1 uporabljenih vijakov
- (CS)** Měřitko výkresu 1: 1 použitých šroubů
- (HU)** A felhasználandó csavarok méretarányos ábrái:
- (HR)** Crtež veličine 1: 1 vijaka koji se koriste
- (RO)** Scala desenului pentru suruburi este 1:1

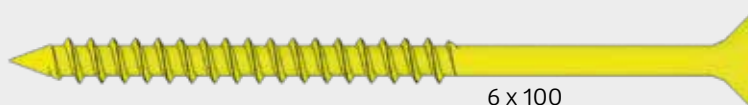
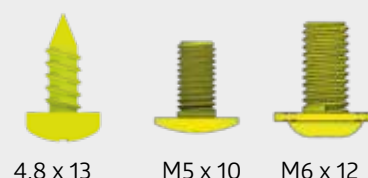

UMGANG MIT BESCHÄDIGTEN TEILEN

Verbauen Sie keine beschädigten Teile! Falls Sie Beschädigungen feststellen, müssen diese vorab inkl. aussagekräftiger Bilder an uns gemeldet werden. Durch den Verbau gelten die Teile als akzeptiert.

- (EN)** Handling of damaged parts: Do not install damaged parts! If you note damages, they must be reported to us in advance, including meaningful pictures. The parts are considered accepted by the installation.
- (FR)** Manipulation des pièces endommagées: N'installez pas de pièces endommagées! Si vous découvrez des dommages, vous devez nous en informer à l'avance, en nous envoyant des photos significatives. Après le montage, les pièces sont considérées comme acceptées.
- (NL)** Omgaan met beschadigde onderdelen: Monteer géén beschadigde onderdelen! Als u schade ontdekt, moet dit vooraf aan ons worden gemeld, inclusief duidelijke foto's. Als u de beschadigde onderdelen toch monteert, dan heeft u hiermee het product "geaccepteerd".
- (ES)** Manejo de partes dañadas: Por favor, NO instale partes dañadas, Si descubre algún daño, debe informarnos con antelación, incluyendo fotos claras de los daños. Las piezas se consideran aceptadas si se realiza su la instalación.
- (IT)** Gestione di parti danneggiate: Non installare parti danneggiate! Se si rivela un danno, questo deve essere segnalato in anticipo per mail con materiale fotografico a supporto del reclamo. Se si procede all'installazione delle parti danneggiate, Biohort si riserva il diritto di respingere il reclamo.
- (DA)** Håndtering af beskadigede dele: Brug ikke beskadigede dele! Hvis du opdager nogen skade, skal dette rapporteres til os på forhånd, herunder meningsfulde billeder. Dele betragtes som accepteret gennem installationen.
- (SV)** Hantering av skadade delar: Använd inte skadade delar! Om du upptäcker några skador måste detta rapporteras till oss i förväg, inklusive meningsfulla bilder. Delarna anses accepterade när de installeras.
- (NO)** Håndtering av ødelagte deler: Ikke monter ødelagte deler! Hvis du registrerer skader, må du rapportere dette til oss, og sende bilder av de skadde delene. Hvis skadde deler blir montert, anses de som akseptert av montøren.
- (PL)** POSTĘPOWANIE Z USZKODZONYMI CZĘŚCIAMI Nie używaj uszkodzonych części! W przypadku stwierdzenia jakichkolwiek uszkodzeń należy je zgłosić wraz ze szczegółowymi zdjęciami. Elementy uszkodzone zainstalowane uważane są za zaakceptowane.
- (SK)** Zaochádzanie s poškodenými dielmi: V prípade že zistíte nejaké poškodenia, musia nám byť tieto nahlásené aj s príslušnými fotografiami. V prípade zabudovania budú diely považované za akceptované.
- (SL)** Ravnanje s poškodovanimi deli: Poškodovanih delov ne nameščajte! Če opazite škodo, nam je to treba sporočiti vnaprej, vključno s slikami. Namestitvev šteje, kot da so deli sprejeti.
- (CS)** Manipulace s poškozenými částmi: Pokud zjistíte poškození, musíte nám to nahlásit předem, včetně průkazných obrázků. Díly jsou považovány za přijaté jejich instalací.
- (HU)** A sérült alkatrészek kezelése: Ha bármilyen sérülést észlel, a sérült elemeket képekkel igazolva jeleni kell felénk. A beépítéssel, az elemeket elfogadottnak tekintjük.
- (HR)** Rukovanje oštećenim dijelovima: Nemojte postavljati oštećene dijelove! Ako primijetite štetu, morate nam je prijaviti unaprijed, uključujući značajne slike. Instalacija smatra da su dijelovi prihvaćeni.
- (RO)** Manipularea pieselor deteriorate: Nu instalati piesele deteriorate! Dacă observati deteriorari, trebuie sa ne anuntati inainte de asamblare, impreuna cu fotografii clare. Dacă le asamblati se considera acceptate.

HALTEN SIE WÄHREND DES ZUSAMMENBAUS ALLE MITGELIEFERTEN KLEINTEILE ODER VERPACKUNGSMATERIALIEN FERN VON KLEINKINDERN!

Bauteile weisen scharfe Kanten auf oder stehen vor, achten Sie während der Montage und bei der täglichen Nutzung darauf.

- (EN)** Keep all supplied small parts or packaging materials away from small children during assembly. Components have sharp edges or protrude, pay attention to them during assembly and during daily use.
- (FR)** Gardez toutes les petites pièces ou les matériaux d'emballage fournis hors de portée des enfants pendant le montage. Les pièces d'assemblage peuvent être tranchantes, faites-y attention lors de l'assemblage et de l'utilisation quotidienne.
- (NL)** Houd alle kleine onderdelen of verpakkingsmaterialen die worden mee geleverd uit de buurt van kleine kinderen tijdens de montage. Onderdelen hebben scherpe randen of steken uit, let op bij de montage en bij het dagelijks gebruik.
- (ES)** Mantenga todas las piezas pequeñas o materiales de embalaje suministrados lejos de los niños durante el montaje. Los componentes tienen bordes afilados o salientes, preste atención a ellos durante el montaje y durante el uso diario.
- (IT)** Tenere tutte le piccole parti o i materiali d'imballaggio forniti lontano dalla portata dei bambini durante il montaggio. I componenti hanno spigoli vivi o sporgenti, prestare attenzione ad essi durante il montaggio e durante l'uso quotidiano.
- (DA)** Hold alle leverede smådele og emballage utilgængeligt for børn under montagen. Komponenter har skarpe kanter eller stikker ud, vær opmærksom på dem under montering og under daglig brug.
- (SV)** Håll alla medföljande smådelar och förpackningsmaterial borta från småbarn under monteringen. Komponenterna kan ha vassa kanter eller utstickande delar, var uppmärksam på detta vid montering och daglig användning.
- (NO)** OBS: Hold alle smådeler og emballasjemateriale borte fra små barn under montering. Komponentene har skarpe kanter eller noe som stikker ut, vær oppmerksom på dette under monteringen og under den daglig bruken.
- (PL)** ZACHOWAJ WSZYSTKIE MAŁE CZĘŚCI PODCZAS MONTAŻU LUB MATERIAŁY OPAKOWANIA Z DALA OD MAŁYCH DZIECI. Elementy mają ostre lub wystające krawędzie, należy zwracać na to uwagę podczas montażu i codziennego użytkowania.
- (SK)** Udržujte počas montáže všetky dodané malé diely a obalové materiály mimo dosahu malých detí. Komponenty majú ostré hrany alebo vyčnievajúce časti. Dbajte na to počas montáže a každodenného používania.
- (SL)** POZOR: Med montažo naj bodo vsi dobavljeni majhni deli ali embalažni materiali oddaljeni od majhnih otrok. Sestavni deli imajo ostre robove ali pa štrlijo, bodite pozorni nanje med sestavljanjem in med vsakodnevno uporabo.
- (CS)** Během montáže udržujte všechny malé dodávané díly nebo obalové materiály mimo dosah malých dětí. Díly mají ostré hrany nebo vyčnávají, věnujte jim pozornost při montáži a každodenním používání, aby nedošlo k úrazu.
- (HU)** Az összeszerelés során kisgyerekektől tartsa távol az apró alkatrészeket valamint a csomagolóanyagokat. A szerelés és a napi használat során ügyeljen az éles szélekre valamint a kiálló részekre.
- (HR)** PAŽNJA: Tijekom montaže držite sve isporučene male dijelove ili materijale za pakiranje podalje od male djece. Sastavni dijelovi imaju oštre robove ili strše, obratite pažnju na njih tijekom montaže i tijekom svakodnevnog uporabe.
- (RO)** Nu lasati piesele mici sau ambalajul la indemana copiilor. Componentele au margini taioase sau inteapa, aveti grija in timpul asamblării si in timpul folosirii zilnice.

ZUM SORTIEREN DER MITGELIEFERTEN SCHRAUBEN UND KLEINTEILE FINDEN SIE IM KARTON EIN FALTBARES ORDNUNGSSYSTEM.

- (EN)** For sorting the supplied screws and small parts, you will find a foldable organiser system in the box.
- (FR)** Pour trier les vis et les petites pièces fournies, vous trouverez dans le colis un système d'organisation pliable.
- (NL)** Om de meegeleverde schroeven en kleine onderdelen te sorteren, vindt u in de doos een opvouwbaar opbergsysteem.
- (ES)** Para clasificar los tornillos y las piezas pequeñas suministradas, encontrará en la caja un sistema organizador plegable.
- (IT)** Per sistemare le viti e le piccole parti in dotazione, troverete un contenitore pieghevole nella scatola.
- (DA)** For at sortere de medfølgende skruer og små dele, finder du et foldbart organisationssystem i kassen.
- (SV)** För att sortera de medföljande skruvarna och små delarna hittar du ett fällbart organisationssystem i lådan.
- (NO)** For å sortere de skruene og små delene som følger med, finner du et sammenleggbart organisasjonssystem i esken.
- (PL)** W pudełku znajduje się składany system organizacyjny do sortowania dostarczonych śrub i małych części.
- (SK)** Pre roztriebenie dodaných skrutiek a malých dielov nájdete v krabici skladací organizačný systém.
- (SL)** Za sortiranje priloženih vijakov in majhnih delov boste v škatli našli zložljiv sistem organizatorjev.
- (CS)** Pro rozřídění dodaných šroubů a malých dílů najdete v krabici skládací organizační systém.
- (HU)** A küldött csavarok és kis alkatrészek szortírozására, a dobozban egy kihajtogatható rendszerező kartont talál.
- (HR)** Za sortiranje isporučenih vijaka i malih dijelova u kutiji ćete pronaći sklopivi sustav organizatora
- (RO)** Pentru a tine în ordine suruburile și piesele mici, gasiti un organizator pliant in cutie.

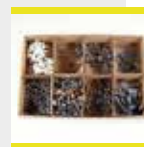

PFLEGE UND WARTUNG

Keine aggressiven Chemikalien wie z.B. Chlor oder Streusalz lagern!

Tiefe Kratzer sofort mit beiliegendem Lack ausbessern!

Sonnenmilch und andere Cremen mit Wasser und Seife entfernen.

Ölen Sie das Schloss jährlich!

Keine scheuernden Reinigungsmittel verwenden!

Schraubverbindungen regelmäßig kontrollieren!

- (EN)** Care and maintenance: Do not store aggressive substances i.e. chlorine or road salt! Remove suntan lotion or any other creams with soap and water! Do not use abrasive cleaning agents! Touch-up scratches immediately with the paint provided. Lubricate the lock once a year! Check screw connections regularly!
- (FR)** Entretien et maintenance: Ne pas stocker de produits chimiques (chlore, sel, etc...)! Nettoyez uniquement avec de l'eau les crèmes solaires et autres crèmes (pas de nettoyant chimique). Ne pas utiliser de produits nettoyant abrasifs! Corrigez immédiatement les rayures avec la laque jointe! Graissez la serrure et les charnières chaque année! Vérifiez régulièrement les raccords à vis!
- (NL)** Onderhoud: Geen chemicaliën in de berging opslaan! Zonnebrandolie/melk en andere cremes met water en glansmiddel verwijderen. Gebruik geen schuurmiddelen! - Krassen direct met de meegeleverde lak behandelen. Slot jaarlijks oliën. Controleer regelmatig de schroefverbindingen!
- (ES)** Cuidado y mantenimiento: No almacene productos químicos agresivos dentro de la caseta como por ejemplo cloro y sal antiescarcha. Evite dejar huellas o restos de cremas solares sobre la chapa. Limpie la caseta siempre con agua y jabón. No utilice ningún producto para fregar. En general, evite siempre cualquier producto químico para limpiar la caseta. Repare los arañazos lo antes posible con el barniz que se incluye. Aplique aceite en la cerradura y las bisagras una vez al año. ¡Compruebe las conexiones de los tornillos regularmente!
- (IT)** Manutenzione: Non lasciare prodotti chimici aggressivi (come ad esempio cloro o sale per strade) all'interno della casetta! Rimuovere crema solare e altre creme con acqua e brillantante! Non utilizzare detergenti contenenti sostanze aggressive! Ritoccare immediatamente eventuali graffi con la vernice fornita nella confezione! Lubrificare la serratura e le cerniere a cadenza annuale! Controllare regolarmente i collegamenti a vite!
- (DA)** Pleje og vedligeholdelse: Opbevar ikke aggressive stoffer dvs. Klor eller vejsalt! Fjern solcreme eller andre typer af creme med vand og rensningsmiddel! Brug ikke aggressive rengøringsmidler! Ved skrammer, brug straks malingen som er stillet til rådighed! Smør låsen årligt! Kontroller skruesamlinger jævnligt!
- (SV)** Skötsel och underhåll: Förvara inga aggressiva kemikalier som klor eller vägsalt öppet! Ta bort solkräm och andra krämer med tvål och vatten. Använd inte slipande rengöringsmedel! Reparera omedelbart djupa repor med medföljande färg! Olja låset årligen! Kontrollera skruvanslutningarna regelbundet!
- (NO)** Stell og vedlikehold: ikke oppbevar aggressive stoffer, dvs. klor eller veisalt! Fjern solkrem eller andre kremer med vann og skyllemiddel! Ikke bruk slipende rengøringsmidler! Lakk over riper umiddelbart med medfølgende lakkstift. Smør låsen en gang i året! Kontroller skruerforbindelsene regelmessig!
- (PL)** Pielęgnacja i konserwacja: Nie przechowywać chemikaliów jak związki chloru lub sól drogowa. Ewentualne zabrudzenia usuwać mydłem i wodą. Nie używaj ściernych środków czyszczących! Natychmiast napraw głębokie zadrapania za pomocą dołączonej farby! Co roku smaruj zamek! Regularnie kontroluj dokręcenie śrub!
- (SK)** Starostlivosť a údržba: Neskladujte agresívne látky, napr. chlór alebo posypovú soľ! Opaľovací krém alebo iné krémy odstráňte vodou a leštidlom! Nepoužívajte abrazívne čistiace prostriedky! Škrabance okamžite opravte priloženým opravným lakom. Raz ročne premažte zámky! Pravidelne kontrolujte skrutkové spoje!
- (SL)** Nega in vzdrževanje: Ne shranjujte agresivnih snovi, npr. Klora ali cestne soli! Losjon za sončenje ali druge kreme odstranite z vodo in sredstvom za izpiranje! Ne uporabljajte abrazivnih čistil! Prask se takoj dotaknite s priloženo barvo. Ključavnico namažite enkrat letno! Redno preverjajte vijačne povezave!
- (CS)** Péče a údržba: Neskladujte agresivní látky, např. chlor nebo posypovou sůl! Opalovací krém nebo jiné krémy odstraňte vodou a leštidlem! Nepoužívejte abrazivní čisticí prostředky! Škrábance okamžitě opravte příloženým opravným lakem. Jednou ročně promažte zámky! Pravidelně kontrolujte šroubové spoje!
- (HU)** Ápolás és karbantartás: Ne tároljon semmiféle agresszív vegyszert, mint pl.: klórt vagy sót bontatlan állapotban! Távolítsa el a naptejét és az egyéb krémeket víz és szappan használatával. Ne használjon súrolószereket! A mellékelt lakkal javítsa ki rögtön a mély karcolásokat! Évente olajozza be a zárat! Rendszeresen ellenőrizze a csavarokat!
- (HR)** Njega i održavanje: Ne skladištite agresivne tvari, tj. Klor ili cestovnu sol! Losion za sunčanje ili bilo koje druge kreme uklonite vodom i sredstvom za ispiranje! Ne koristite abrazivna sredstva za čišćenje! Odmah dodirnite ogrebotine s priloženom bojom. Podmažite bravu jednom godišnje! Redovito provjeravajte vijčane spojeve!
- (RO)** Ingrijire și întreținere: Nu depozitați substanțe agresive, de exemplu cloruri sau substanțe saline! Îndepărtați urmele de la cremele de protecție solară sau alte creme cu apă și săpun! Nu folosiți substanțe de curățare abrazive! Reparați zgărieturile cu kit-ul de vopsea de la noi. Aplicați ulei la incuietori o dată pe an! Verificați piulițele regulat!



TEILEÜBERSICHT

Parts list · Liste des pièces · Stuklijst · Lista de piezas · Lista de parti · Deloversigt · Delöversikt · Przegląd elementów · Zoznam dielov · Seznam delov · Seznam dílů · Tételek áttekintése · Popis dijelova · Lista pieselor



1 TÜR - PAKET

ROMEO®

Doorpackage · Carton de portes · Deurpakket · Kit de puerta · Pacco porta · Dørpakke · Dörrpaket · Dørpakke · opakowanie zawierające drzwi · Balenie dverí · Paket vrat · Balení dveří · Ajtó csomag · Paket vrata · Pachet usa

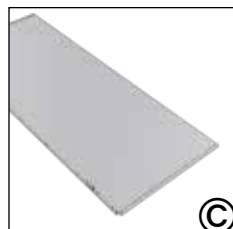
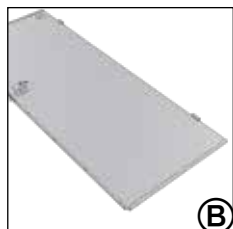

2 KORPUS - PAKET

ROMEO®

Corpus package · Colis de l'ossature · Framepakket · Corpus · Corpus · Kassepakke · Stompaket · Corpus-pakke · Opakowanie zawierające elementy ścienne · Korpus-balenie · Korpusni paket · Korpus - balení · Korpuszcsomag · Korpusni paket · Pachet panou

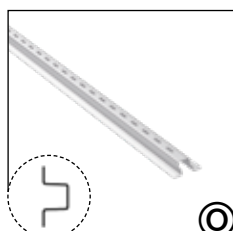
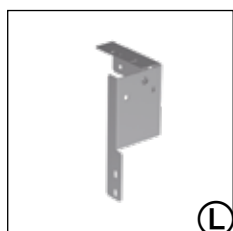
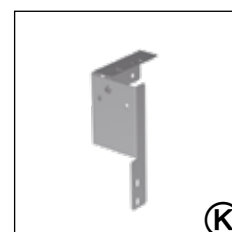
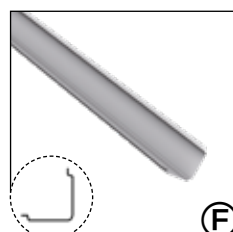
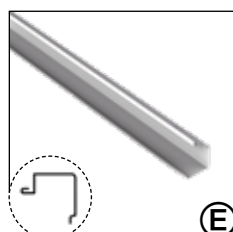
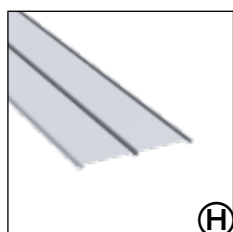
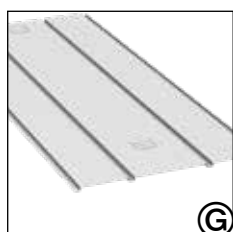

KLEINTEILEPAKET

small parts package · paquet de petites pièces

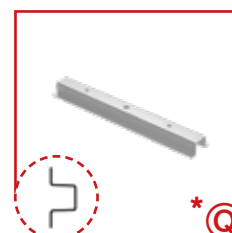
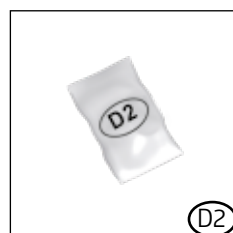
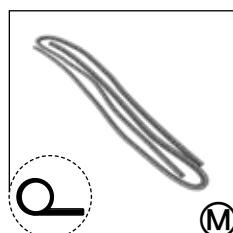
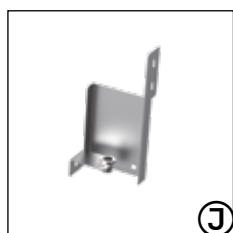
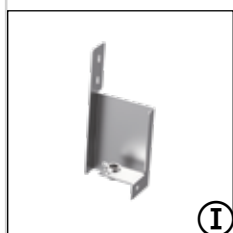

3 DECKEL /BODEN - PAKET

ROMEO®

Lid/floor package · Carton de couvercle / Tôle de fond · Deksel / Bodem pakket · Paquete tapa/suelo · Pacchetto coperchio/pavimentazione · Låg / Gulvpakke · Lock/botten paket · Lokk/bunnpakke · Pokrywa/dolne opakowanie · Veko/spodný obal · Pokrov/spodnji paket · Víko/spodní obal · Fedél/alsó csomag · Poklopac/dno - paket · Pachet cu capac si podea

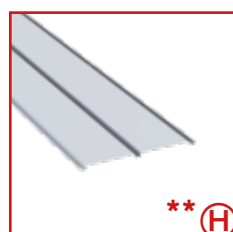
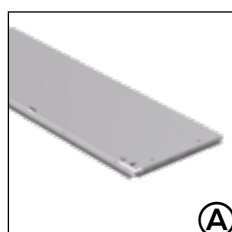



TEILEÜBERSICHT

Parts list · Liste des pièces · Stuklijst · Lista de piezas · Lista de parti · Deloversigt · Delöversikt · Del liste · Przegląd elementów · Zoznam dielov · Seznam delov · Seznam dílů · Tétélek áttekintése · Popis dijelova · Lista pieselor



1 DECKEL /BODEN - PAKET

JULIA®

Lid/floor package · Carton de couvercle / Tôle de fond · Deksel / Bodem pakket · Paquete tapa/suelo · Pacchetto coperchio/pavimentazione · Låg / Gulvpakke · Lock/botten paket · Lokk/bunnpakke · Pokrywa/dolne opakowanie · Veko/spodný obal · Pokrov/spodnji paket · Víko/spodní obal · Fedél/alsó csomag · Poklopac/dno - paket · Pachet cu capac si podea

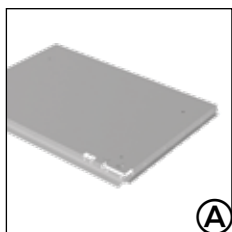

2 KORPUS - PAKET

JULIA®

Corpus package · Colis de l'ossature · Framepakket · Corpus · Corpus · Kassepakke · Stompaket · Corpus-pakke · Opakowanie zawierające elementy ścienne · Korpus-balenie · Korpusni paket · Korpus - balení · Korpuszcsomag · Korpusni paket · Pachet panou

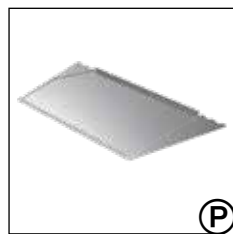
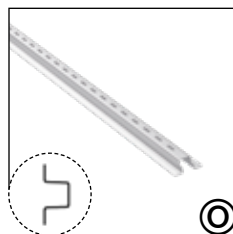
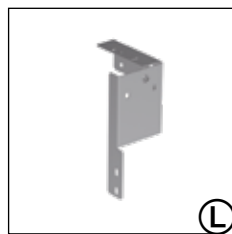
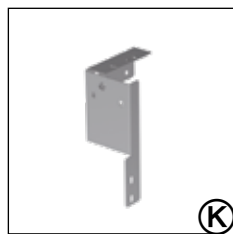
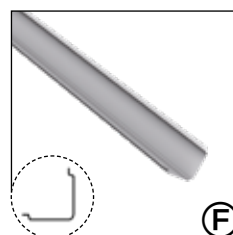
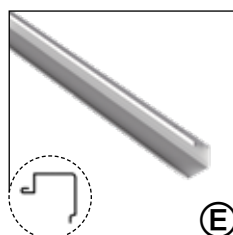
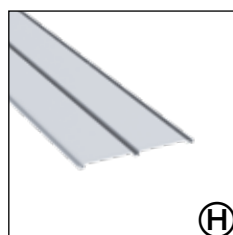
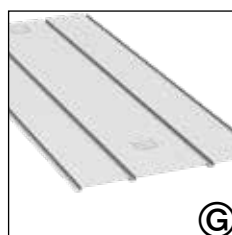
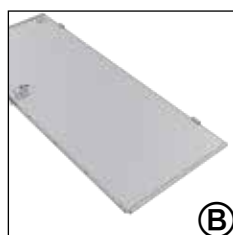

KLEINTEILEPAKET

small parts package · paquet de petites pièces

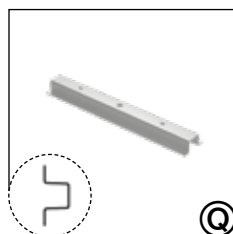
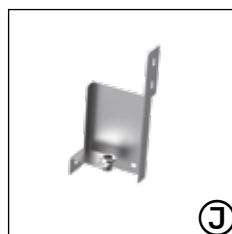

* NUR FÜR GRÖSSE S

- | | |
|-------------------------------|-------------------------------------|
| (GB) Only for size S | (NO) Bare til str S |
| (FR) Uniquement pour taille S | (PL) Czynność tylko dla wielkości S |
| (NL) Alleen voor maat S | (SK) Len pre veľ. S |
| (ES) Sólo para el tamaño S | (SI) Samo za velikosti S |
| (IT) Solo per misura S | (CZ) Pouze pro vel. S |
| (DK) Kun for størrelse S | (HU) Csak S-es mérethez |
| (SE) Endast för storlek S | (HR) Samo za veličine S |
| | (RO) Doar pentru marime S |

** NUR FÜR GRÖSSE L

- | | |
|-------------------------------|-------------------------------------|
| (GB) Only for size L | (NO) Bare til str L |
| (FR) Uniquement pour taille L | (PL) Czynność tylko dla wielkości L |
| (NL) Alleen voor maat L | (SK) Len pre veľ. L |
| (ES) Sólo para el tamaño L | (SI) Samo za velikosti L |
| (IT) Solo per misura L | (CZ) Pouze pro vel. L |
| (DK) Kun for størrelse L | (HU) Csak L-es mérethez |
| (SE) Endast för storlek L | (HR) Samo za veličine L |
| | (RO) Doar pentru marime L |

1.

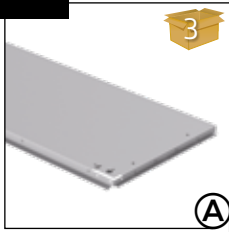

Romeo®: 1x

A

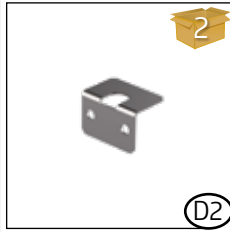

Romeo®: 1x

D2

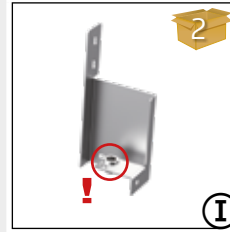

Romeo®: 1x

I

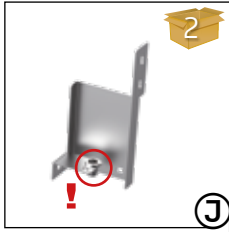

Romeo®: 1x

J

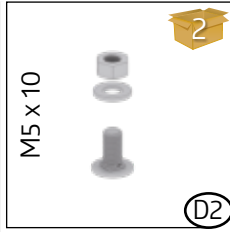

Romeo®: 10x

D2



FESTZIEHEN



- ⒺⓃ tighten
- ⒻⓇ serrez fort
- ⓃⓁ vastdraaien
- ⒺⓈ apriete
- ⒾⓉ serrare a fondo
- Ⓓⓐ fastspænding
- ⓈⓋ Dra åt
- ⓃⒹ Stramme
- ⓅⓁ Dokręcić
- ⓈⓀ Dotiahnuť
- ⓈⓁ Zategnite
- ⒸⓈ Dotáhnout
- ⒽⓊ Erősen meghúzni
- ⒽⓇ Zategnite
- ⓇⒹ Strangeti

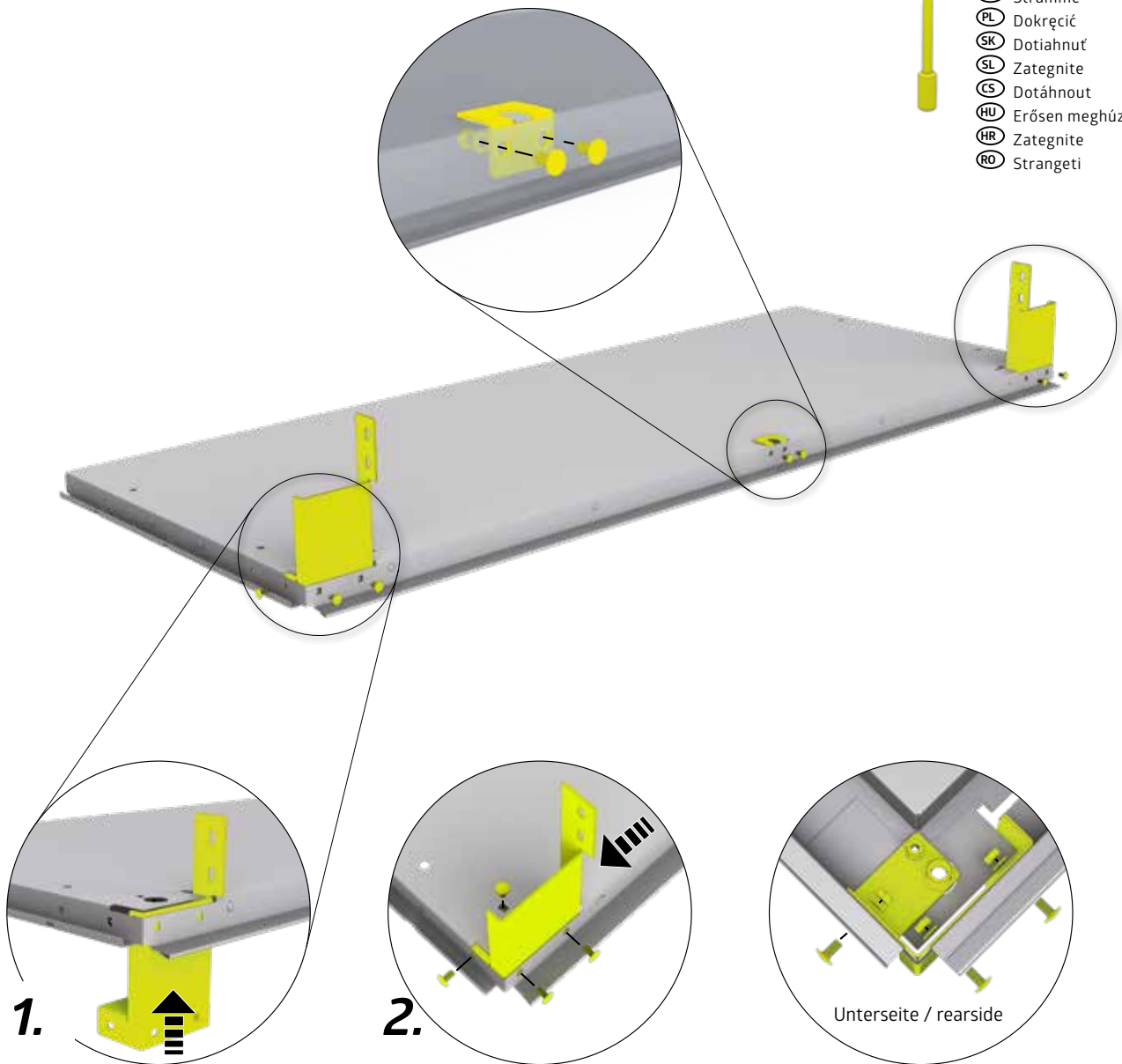



1.

2.

Unterseite / rearside

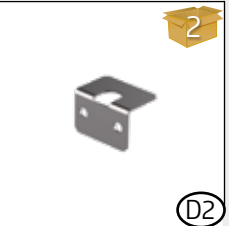
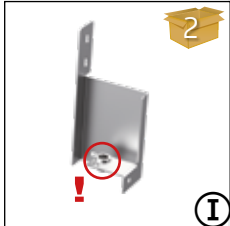

Größenabhängiger Montageschritt - Size-Dependent assembly step - Dépendant de la taille - Size-Dependent montagestep - Paso de montaje de tamaño Dependiente - Taglia-Dependent fase di montaggio - Størrelses-afhængig montage skridt - Storleksberoende monteringssteg!

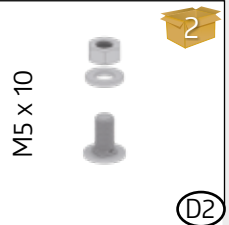
 Julia®: 1x	 Julia®: 1x	 Julia®: 1x
 Julia®: 1x	 M5 x 10 Julia®: 10x	

NUR FÜR JULIA®

- Only for Julia®
- Seulement pour Julia®
- Uitsluitend voor Julia®
- Solo para Julia®
- Solo per Julia®
- Kun for Julia®
- Endast för Julia®
- Kun til Julia®
- Tylko dla Julia®
- Len pre Julia®
- Samo za Julia®
- Pouze pro Julia®
- Csak a Julia® esetében
- Samo za Julia®
- Doar pentru Julia®

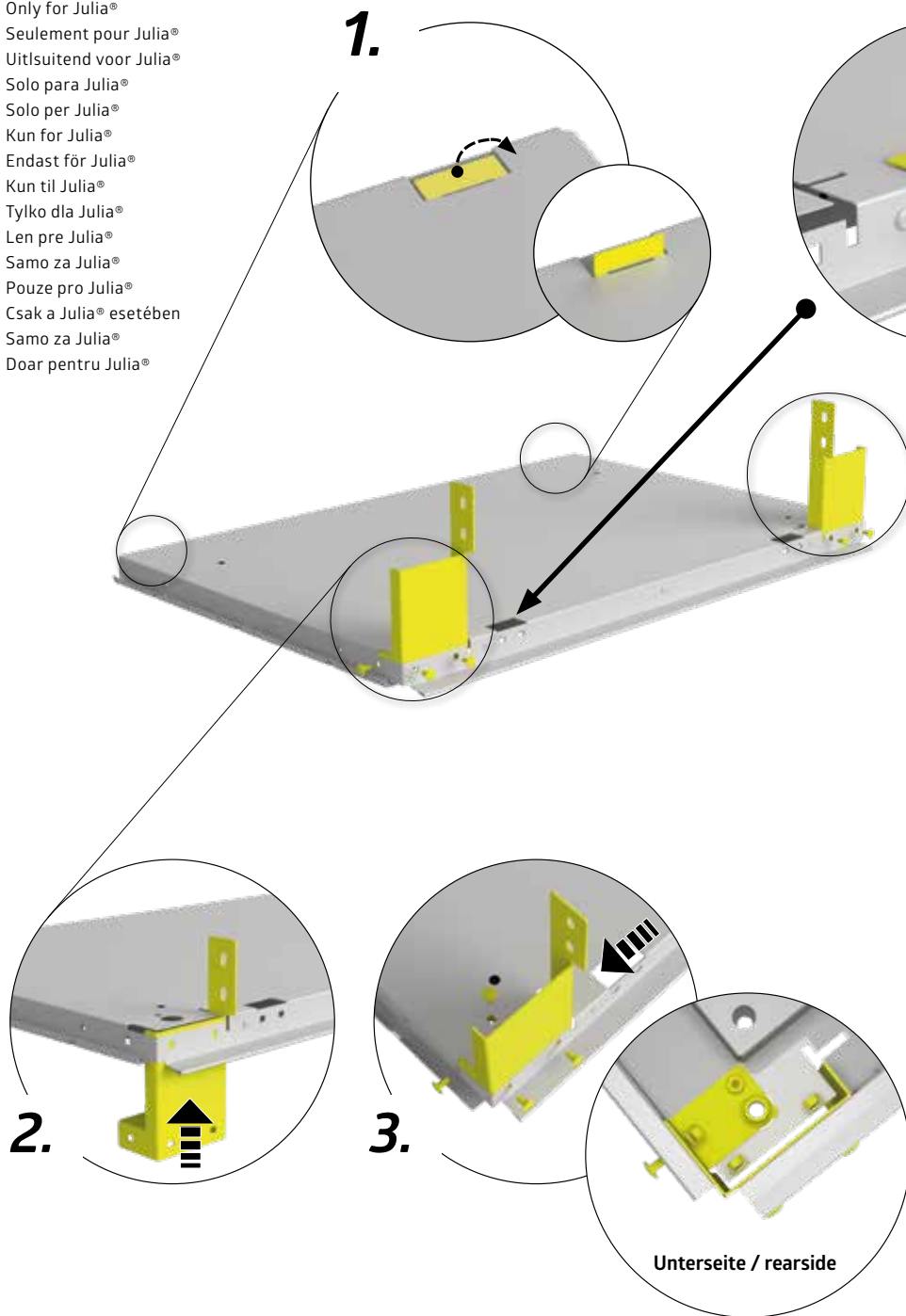

FESTZIEHEN



- tighten
- serrez fort
- vastdraaien
- apriete
- serrare a fondo
- fastspænding
- Dra åt
- Stramme
- Dokręcić
- Dotiahnuť
- Zategnite
- Dotáhnout
- Erősen meghúzni
- Zategnite
- Strangeti

Unterseite / rearside

Størrelsesafhængig monteringsstrinn! - Sposób montażu zależny od wielkości. - Montážny krok závislý od veľkosti! - Korak montaže odvisen od velikosti!
- Montážní krok závislý na velikosti! - Mérettől függő összeszerelési lépés! - Korak sklopa ovisno o veličini! - Pas de asamblare in functie de marime

2.

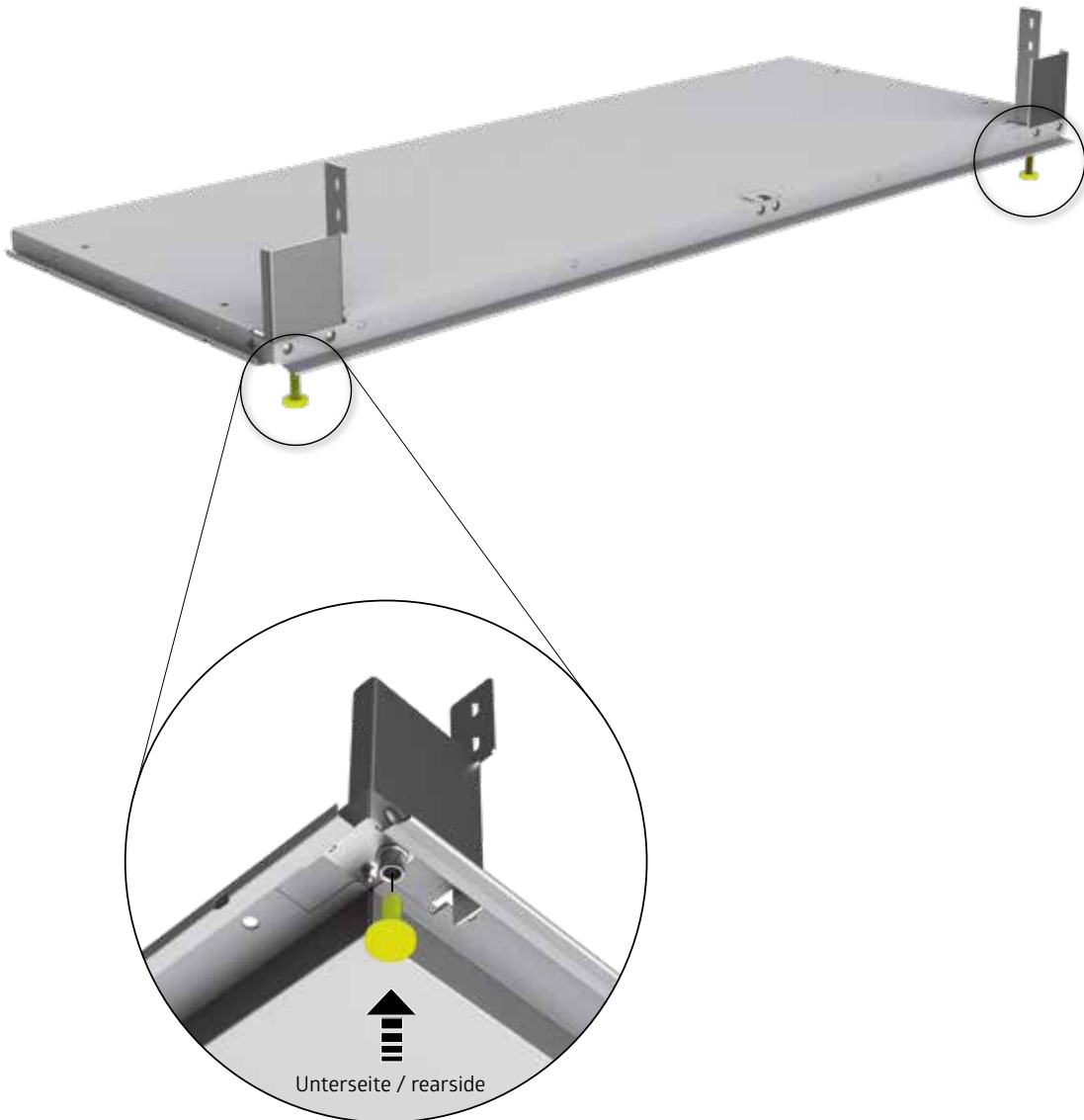

3.

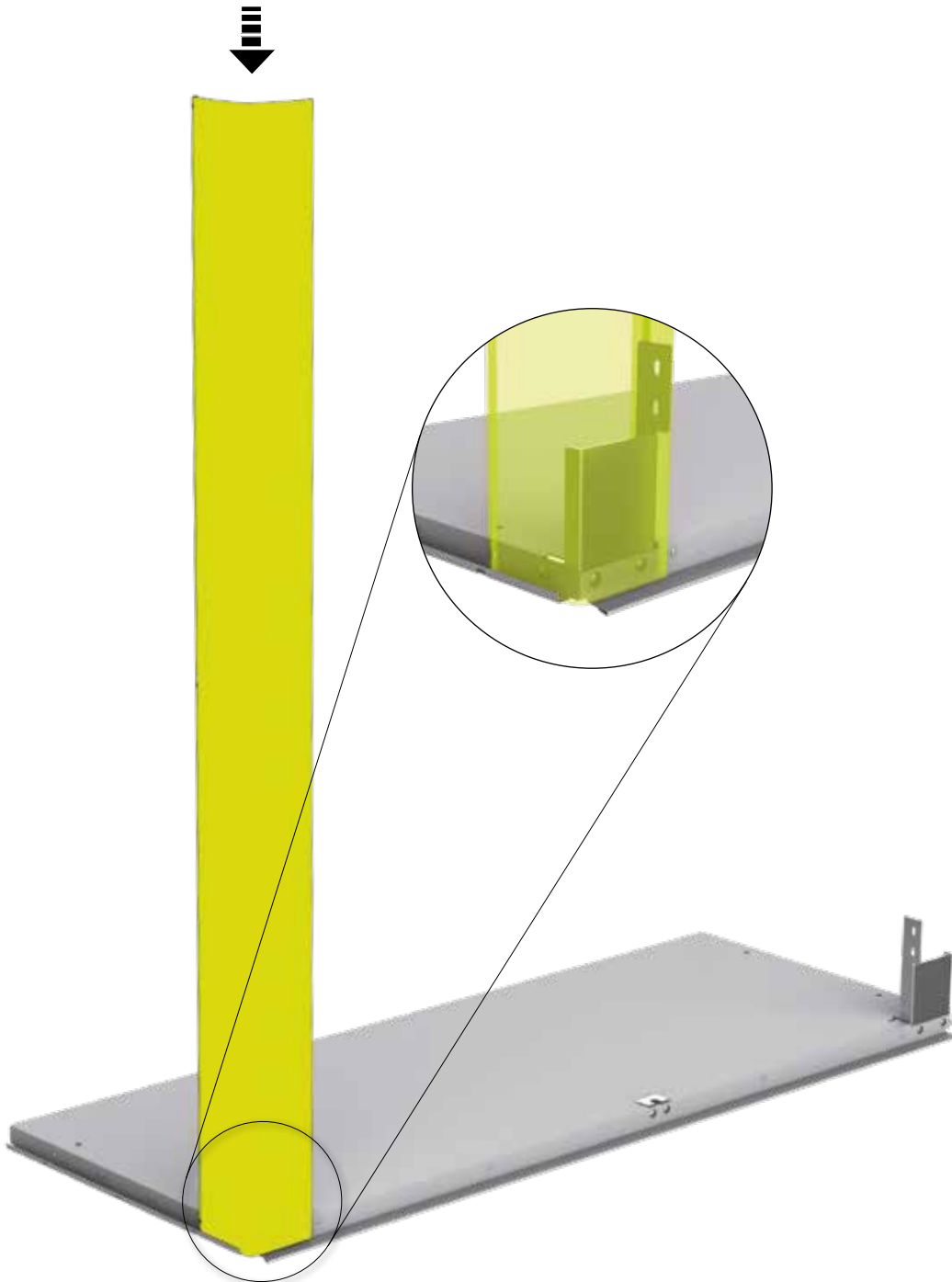
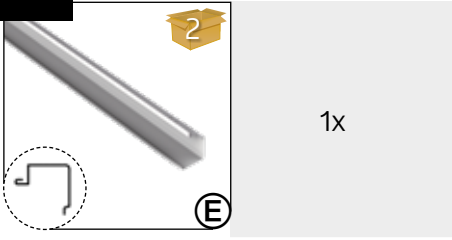

4.

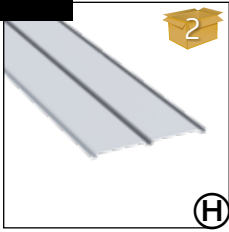

S: 1x
M: 1x
L: 2x

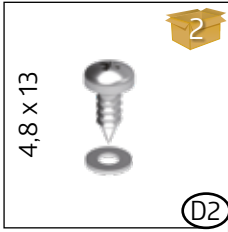

4,8 x 13

S: 1x
M: 1x
L: 2x

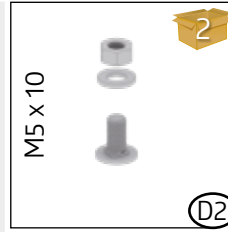

M5 x 10

S: 1x
M: 1x
L: 2x
M high: 2x
L high: 4x

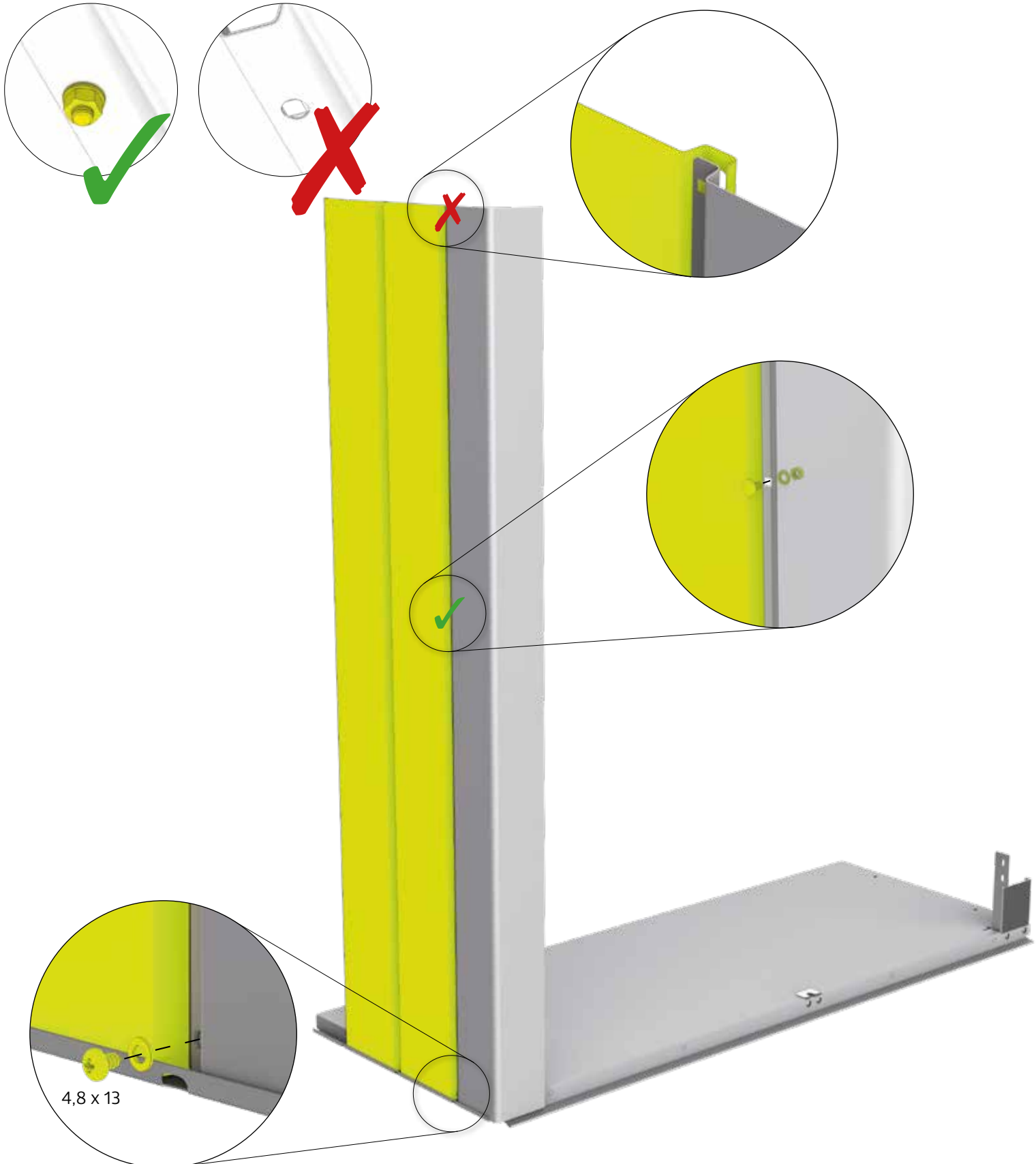

4,8 x 13



NUR FÜR GRÖSSE L

- Ⓒ Only for size L
- Ⓕ Uniquement pour taille L
- Ⓖ Alleen voor maat L
- Ⓔ Sólo para el tamaño L
- Ⓙ Solo per misura L
- Ⓚ Kun for størrelse L
- Ⓢ Endast för storlek L
- Ⓝ Bare til str L
- Ⓟ Czynność tylko dla wielkości L
- Ⓢ Len pre veľ. L
- Ⓣ Samo za velikosti L
- Ⓒ Pouze pro vel. L
- Ⓗ Csak L-es mérethez
- Ⓗ Samo za veličine L
- Ⓡ Doar pentru marime L

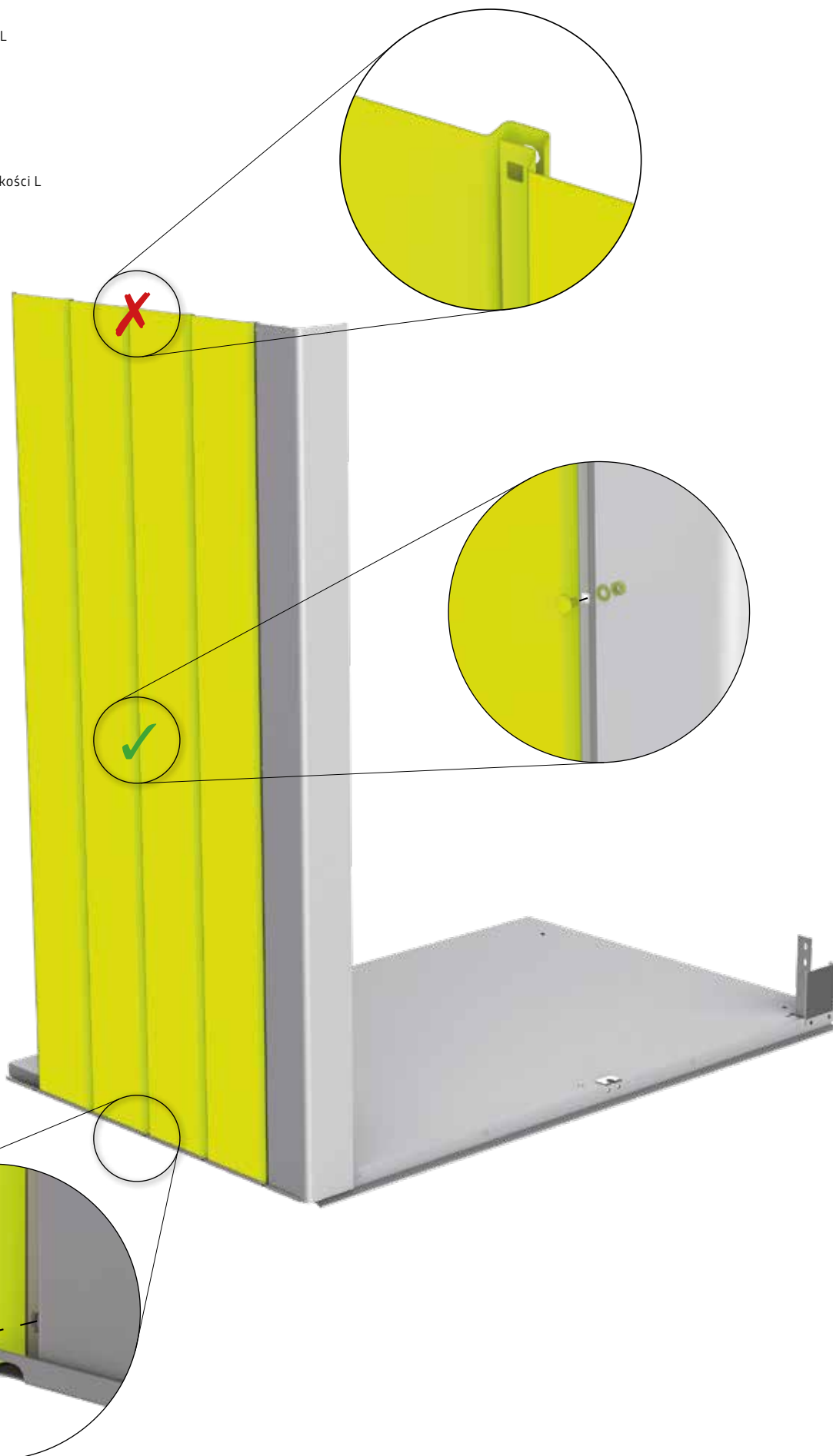

5.

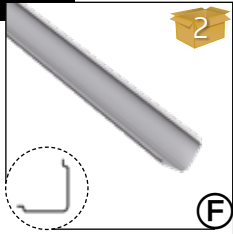

1x

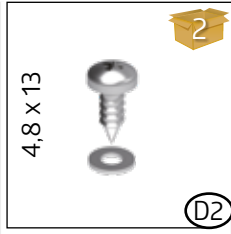

4,8 x 13

1x

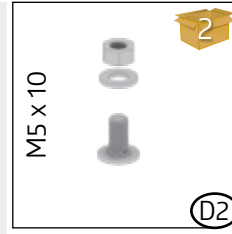

M5 x 10

- S: 1x
- M: 1x
- L: 1x
- M high: 2x
- L high: 2x

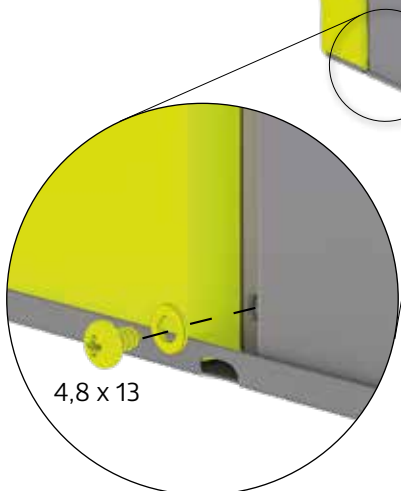
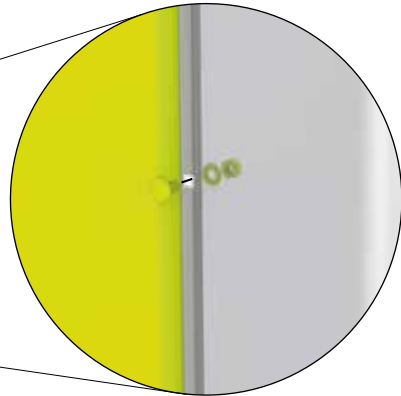
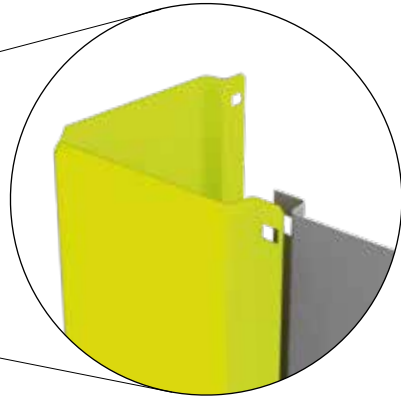
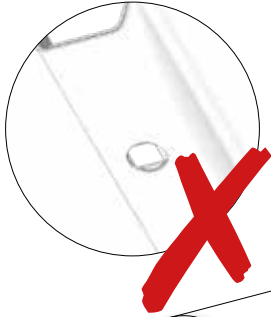

4,8 x 13

6.

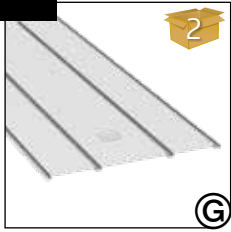

2x

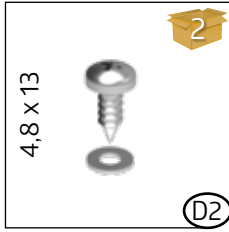

2x

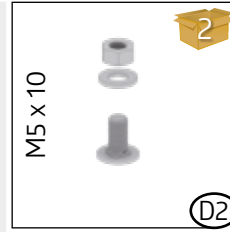

M5 x 10

S: 2x
 M: 2x
 L: 2x
 M high: 4x
 L high: 4x

NUR FÜR ROMEO®

- (EN) Only for Romeo®
- (FR) Seulement pour Romeo®
- (NL) Uitsluitend voor Romeo®
- (ES) Solo para Romeo®
- (IT) Solo per Romeo®
- (DA) Kun for Romeo®
- (SV) Endast för Romeo®
- (NO) Kun til Romeo®
- (PL) Tylko dla Romeo®
- (SK) Len pre Romeo®
- (SL) Samo za Romeo®
- (CS) Pouze pro Romeo®
- (HU) Csak a Romeo® esetében
- (HR) Samo za Romeo®
- (RO) Doar pentru Romeo®

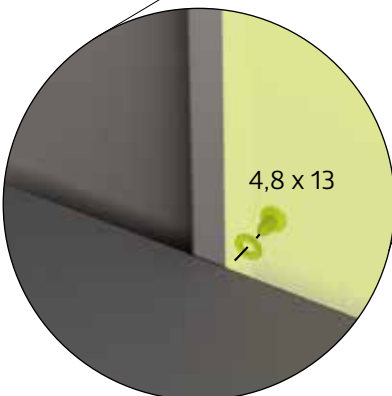
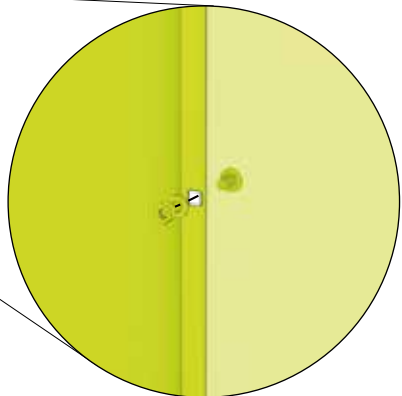
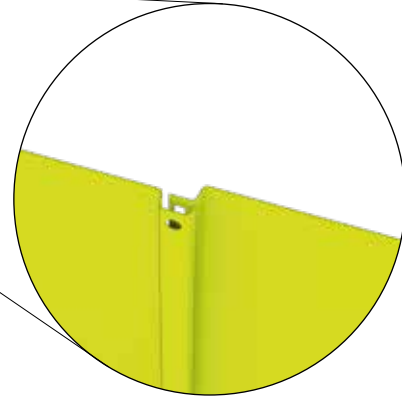
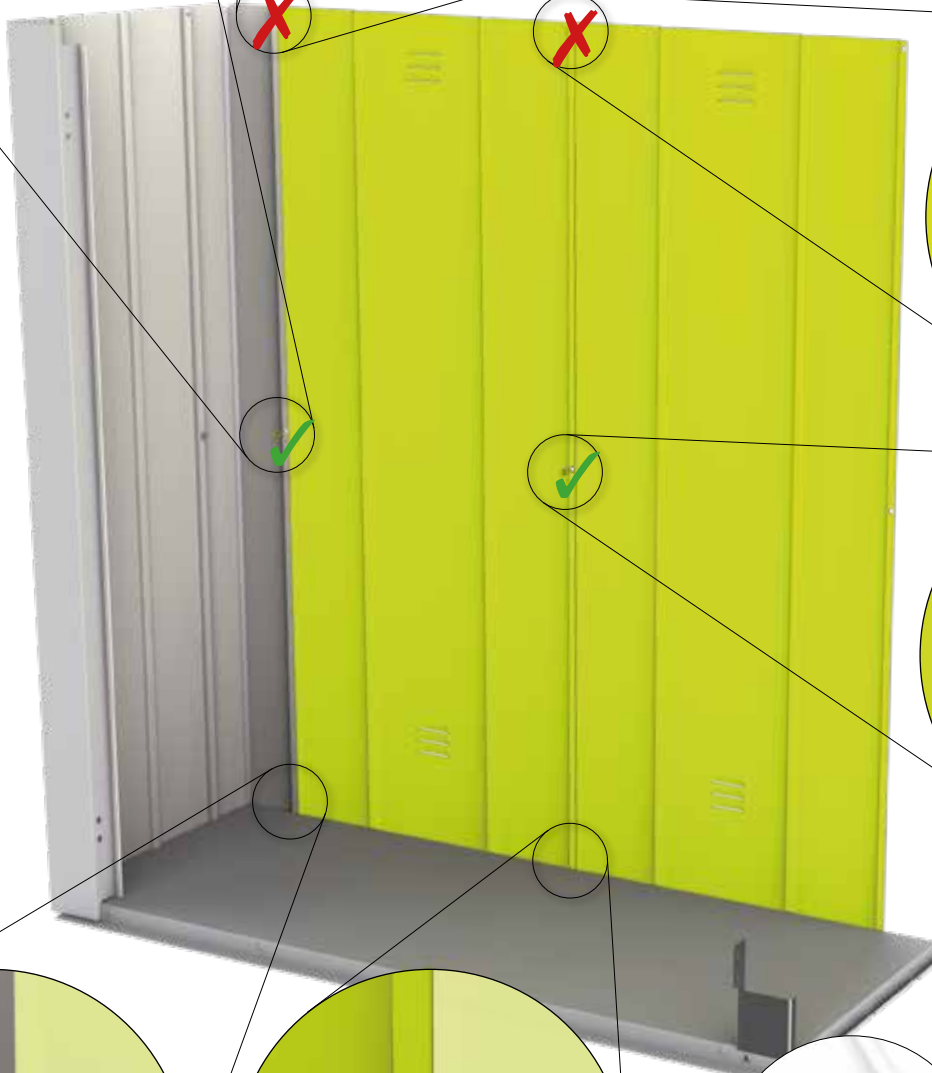
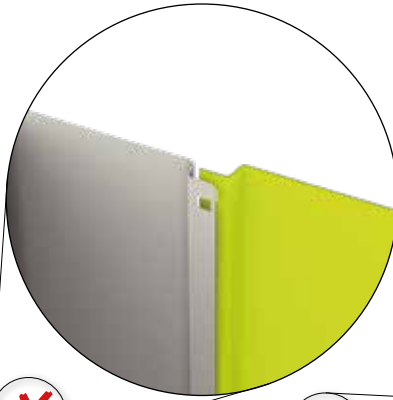
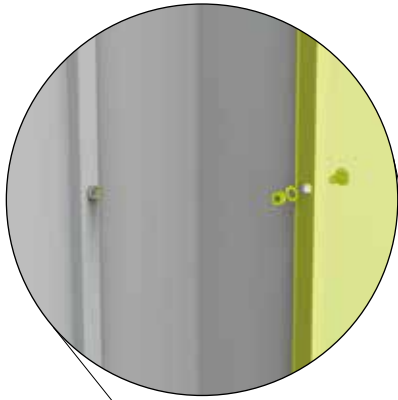



Größenabhängiger Montageschritt - Size-Dependent assembly step - Dépendant de la taille - Size-Dependent montagestep - Paso de montaje de tamaño Dependiente - Taglia-Dependent fase di montaggio - Størrelses-afhængig montage skridt - Storleksberoende monteringssteg!

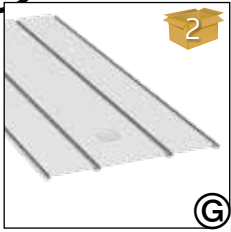

1x

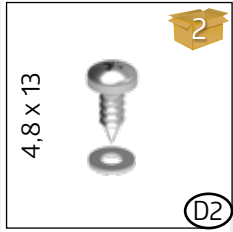

4,8 x 13

1x

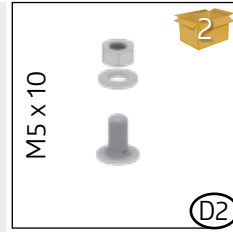

M5 x 10

S: 1x
M: 1x
L: 1x
M high: 2x
L high: 2x

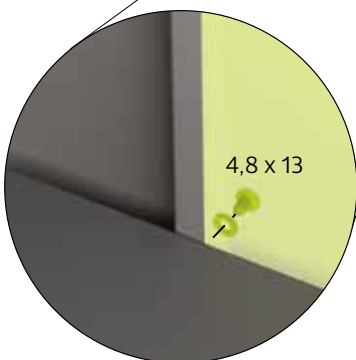
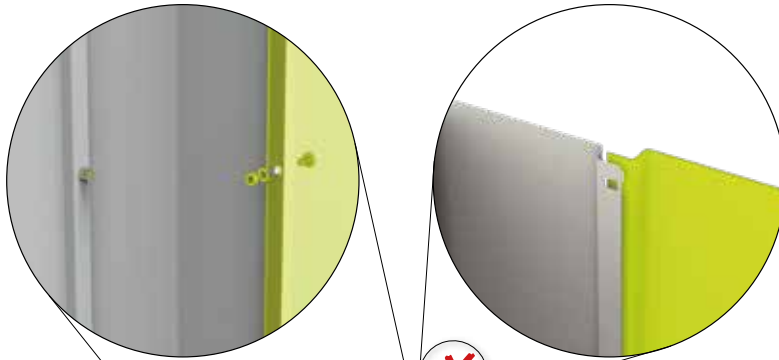

4,8 x 13

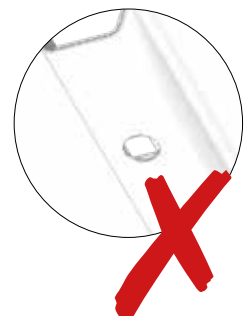

NUR FÜR JULIA®

- (EN) Only for Julia®
- (FR) Seulement pour Julia®
- (NL) Uitsluitend voor Julia®
- (ES) Solo para Julia®
- (IT) Solo per Julia®
- (DA) Kun for Julia®
- (SV) Endast för Julia®
- (NO) Kun til Julia®
- (PL) Tylko dla Julia®
- (SK) Len pre Julia®
- (SL) Samo za Julia®
- (CS) Pouze pro Julia®
- (HU) Csak a Julia® esetében
- (HR) Samo za Julia®
- (RO) Doar pentru Julia®

Størrelsesafhængig monteringsstrinn! - Sposób montażu zależny od wielkości. - Montážny krok závislý od veľkosti! - Korak montaže odvisen od velikosti!
- Montážní krok závislý na velikosti! - Mérettől függő összeszerelési lépés! - Korak sklopa ovisno o veličini! - Pas de asamblare in functie de marime

7.

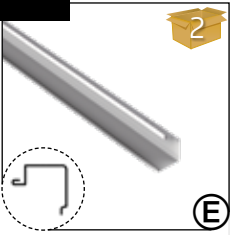
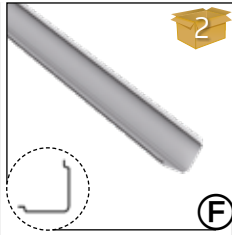
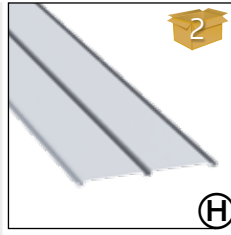
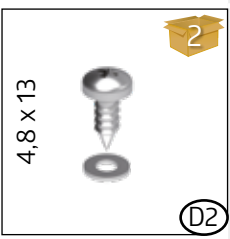
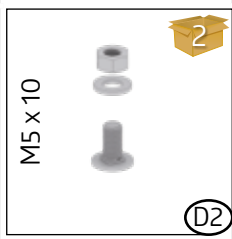
 <p>2</p> <p>1x</p> <p>ⓔ</p>	<p>1x</p>	 <p>2</p> <p>1x</p> <p>ⓕ</p>	<p>1x</p>	 <p>2</p> <p>ⓗ</p>	<p>S: 1x M: 1x L: 2x</p>
 <p>4,8 x 13</p> <p>2</p> <p>ⓓ2</p>	<p>S: 3x M: 3x L: 4x</p>	 <p>M5 x 10</p> <p>2</p> <p>ⓓ2</p>	<p>S: 3x M: 3x L: 4x M high: 6x L high: 8x</p>		

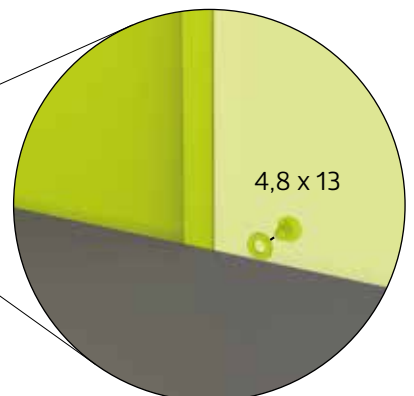
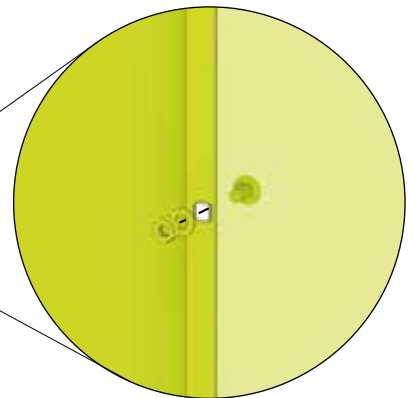
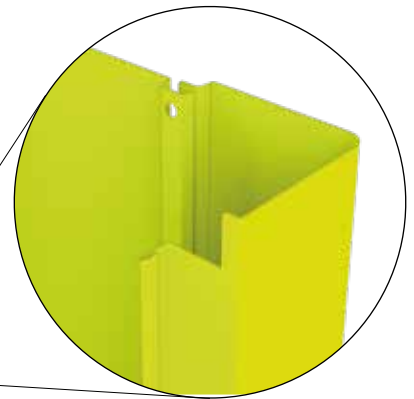
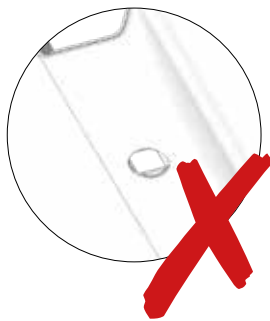



Größenabhängiger Montageschritt - Size-Dependent assembly step - Dépendant de la taille - Size-Dependent montagestep - Paso de montaje de tamaño Dependiente - Taglia-Dependent fase di montaggio - Størrelses-afhængig montage skridt - Storleksberoende monteringssteg!

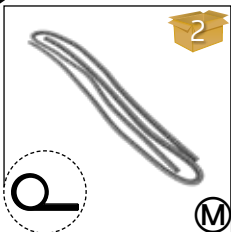

Romeo®: 2x
Julia®: 0x

NUR FÜR ROMEO®

- Ⓔ Only for Romeo®
- Ⓕ Seulement pour Romeo®
- Ⓖ Uitsluitend voor Romeo®
- Ⓔ Solo para Romeo®
- Ⓘ Solo per Romeo®
- Ⓐ Kun for Romeo®
- Ⓔ Endast för Romeo®
- Ⓝ Kun til Romeo®
- Ⓟ Tylko dla Romeo®
- Ⓚ Len pre Romeo®
- Ⓛ Samo za Romeo®
- Ⓒ Pouze pro Romeo®
- ⒽU Csak a Romeo® esetében
- ⒽR Samo za Romeo®
- ⒽO Doar pentru Romeo®



Størrelsesavhengig monteringsstrinn! - Sposób montażu zależny od wielkości! - Montážny krok závislý od veľkosti! - Korak montaže odvisen od velikosti!
- Montážní krok závislý na velikosti! - Mérettől függő összeszerelési lépés! - Korak sklopa ovisno o veličini! - Pas de asamblare in functie de marime

8.

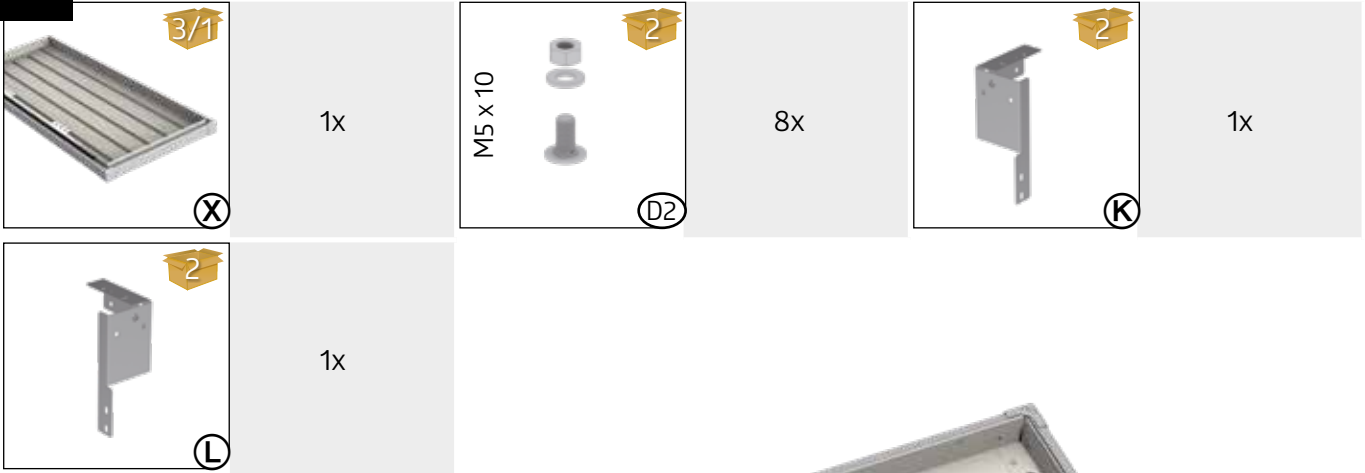

- ! FESTZIEHEN**
- (EN) tighten
 - (FR) serrez fort
 - (NL) vastdraaien
 - (ES) apriete
 - (IT) serrare a fondo
 - (DA) fastspænding
 - (SV) Dra åt
 - (NO) Stramme
 - (PL) Dokręcić
 - (SK) Dotiahnuť
 - (SL) Zategnite
 - (CS) Dotáhnout
 - (HU) Erősen meghúzni
 - (HR) Zategnite
 - (RO) Strangeti

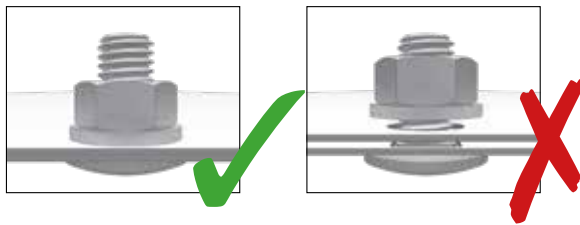

M5 x 10

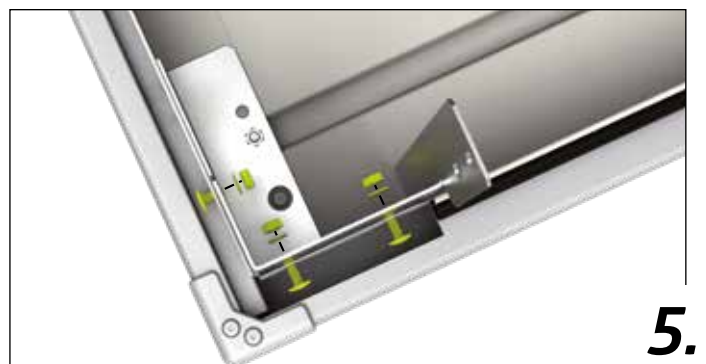

9.

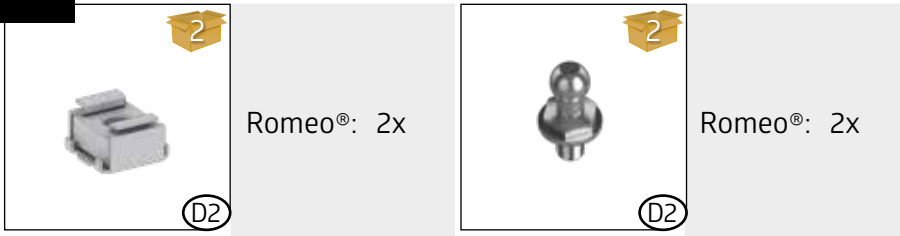

NUR FÜR ROMEO®

- (EN) Only for Romeo®
- (FR) Seulement pour Romeo®
- (NL) Uitsluitend voor Romeo®
- (ES) Solo para Romeo®
- (IT) Solo per Romeo®
- (DA) Kun for Romeo®
- (SV) Endast för Romeo®
- (NO) Kun til Romeo®
- (PL) Tylko dla Romeo®
- (SK) Len pre Romeo®
- (SL) Samo za Romeo®
- (CS) Pouze pro Romeo®
- (HU) Csak a Romeo® esetében
- (HR) Samo za Romeo®
- (RO) Doar pentru Romeo®

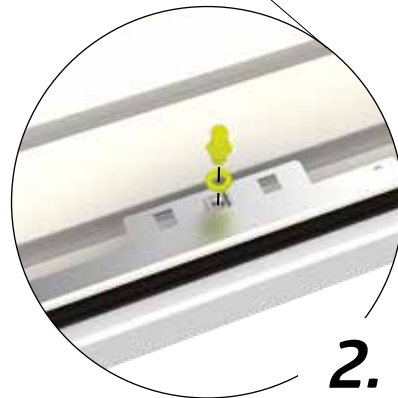
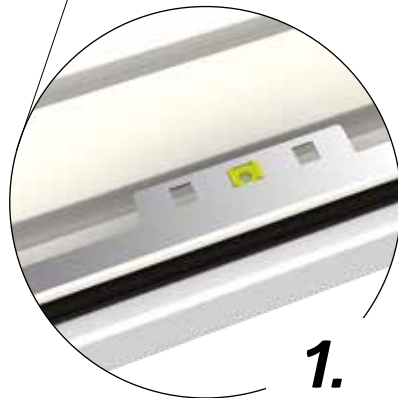
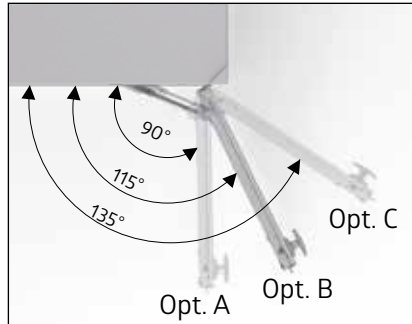
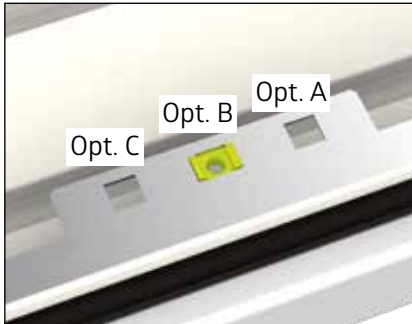

FESTZIEHEN

- (EN) tighten
- (FR) serrez fort
- (NL) vastdraaien
- (ES) apriete
- (IT) serrare a fondo
- (DA) fastspænding
- (SV) Dra åt
- (NO) Stramme
- (PL) Dokręcić
- (SK) Dotiahnuť
- (SL) Zategnite
- (CS) Dotáhnout
- (HU) Erősen meghúzni
- (HR) Zategnite
- (RO) Strangeti





Größenabhängiger Montageschritt - Size-Dependent assembly step - Dépendant de la taille - Size-Dependent montagestep - Paso de montaje de tamaño Dependiente - Taglia-Dependent fase di montaggio - Størrelses-afhængig montage skridt - Storleksberoende monteringssteg!

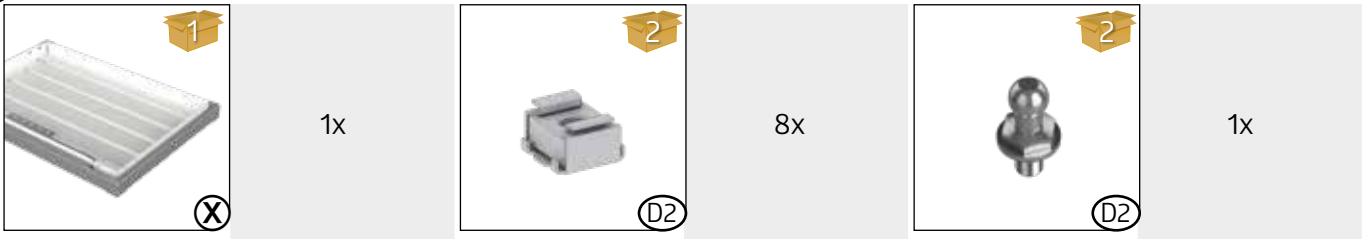

NUR FÜR JULIA®

- (EN) Only for Julia®
- (FR) Seulement pour Julia®
- (NL) Uitsluitend voor Julia®
- (ES) Solo para Julia®
- (IT) Solo per Julia®
- (DA) Kun for Julia®
- (SV) Endast för Julia®
- (NO) Kun til Julia®
- (PL) Tylko dla Julia®
- (SK) Len pre Julia®
- (SL) Samo za Julia®
- (CS) Pouze pro Julia®
- (HU) Csak a Julia® esetében
- (HR) Samo za Julia®
- (RO) Doar pentru Julia®

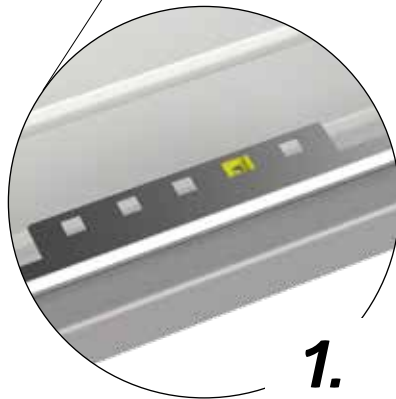
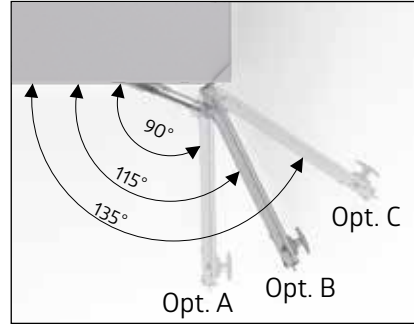
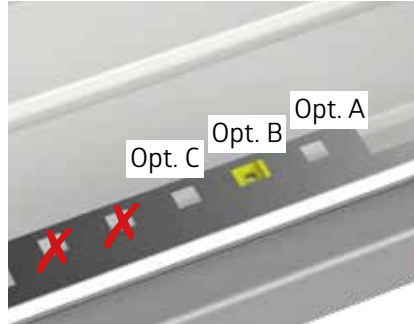

1.

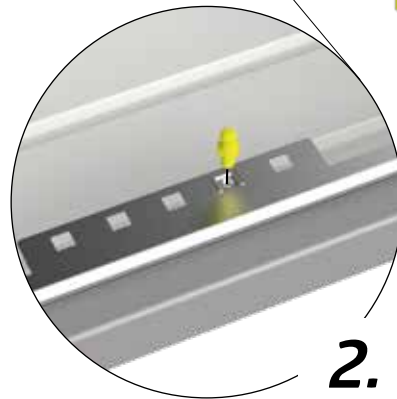

2.



FESTZIEHEN

- (EN) tighten
- (FR) serrez fort
- (NL) vastdraaien
- (ES) apriete
- (IT) serrare a fondo
- (DA) fastspænding
- (SV) Dra åt
- (NO) Stramme
- (PL) Dokręcić
- (SK) Dotiahnuť
- (SL) Zategnite
- (CS) Dotáhnout
- (HU) Erősen meghúzni
- (HR) Zategnite
- (RO) Strangeti



Størrelsesavhengig monteringsstrinn! - Sposób montażu zależny od wielkości. - Montážny krok závislý od veľkosti! - Korak montaže odvisen od veličnosti!
- Montážní krok závislý na velikosti! - Mérettől függő összeszerelési lépés! - Korak sklopa ovisno o veličini! - Pas de asamblare în funcție de mărime



10.

M5 x 10



Romeo®

S,M: 7x

L: 9x

Julia®

S,M: 6x

L: 8x

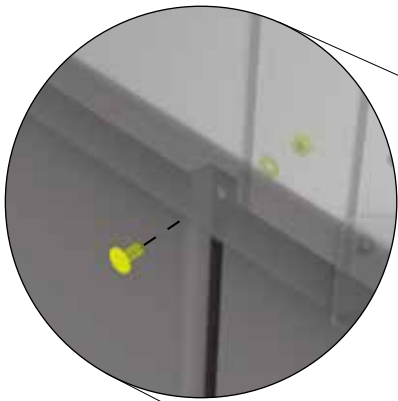

11.

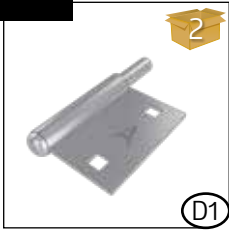

Romeo®: 1x
Julia®: 0x



Romeo®: 1x
Julia®: 1x

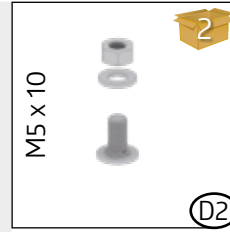

Romeo®: 4x
Julia®: 2x

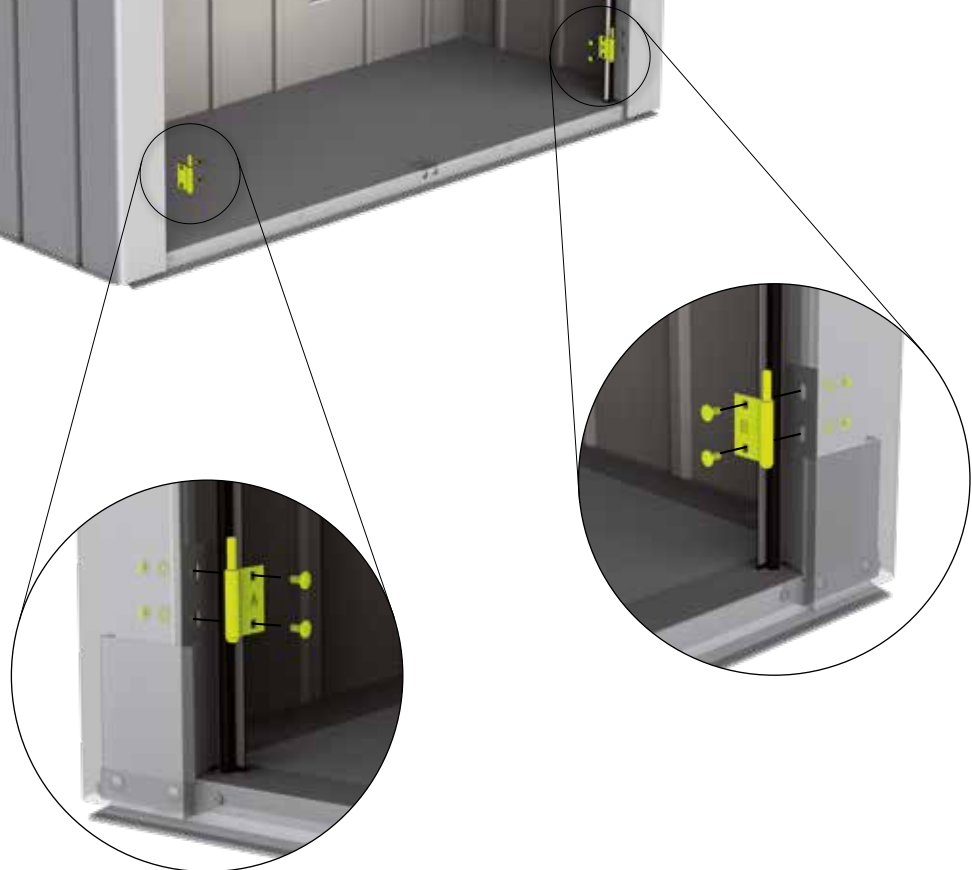

12.

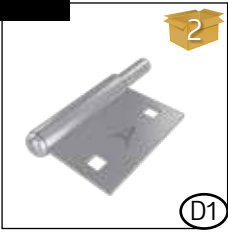

Romeo®: 1x
Julia®: 1x



Romeo®: 1x
Julia®: 0x



Romeo®: 1x
Julia®: 1x



Romeo®: 1x
Julia®: 0x



13.

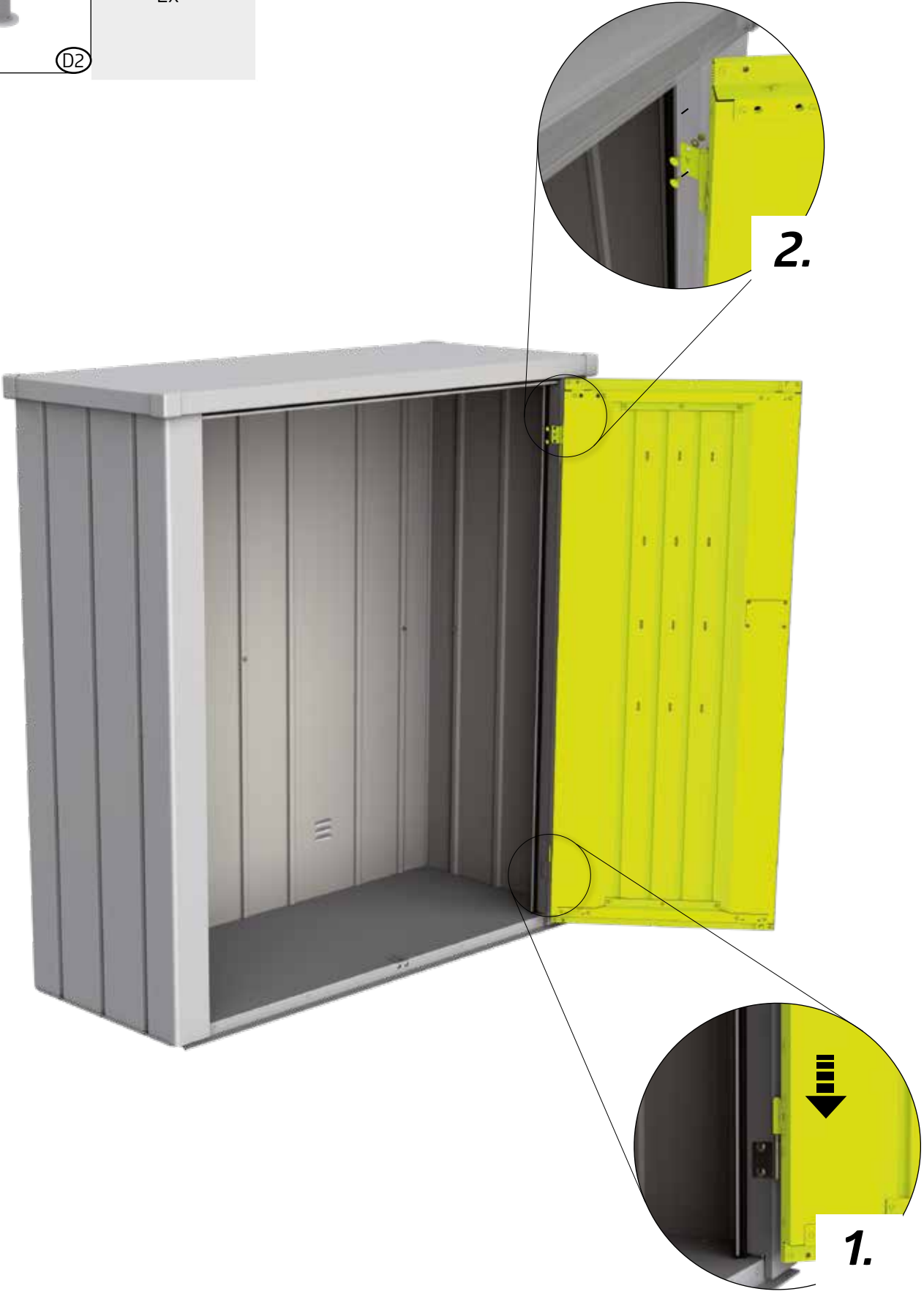
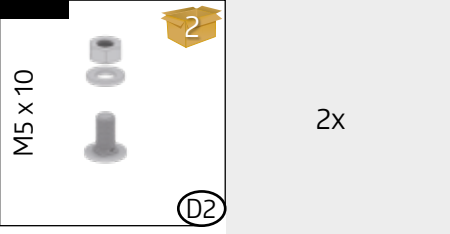

14.

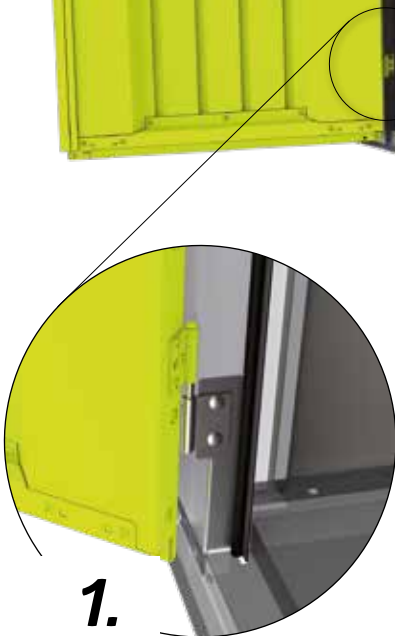
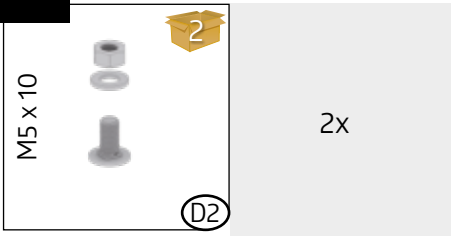

NUR FÜR ROMEO®

- Ⓔ Only for Romeo®
- Ⓕ Seulement pour Romeo®
- Ⓖ Uitsluitend voor Romeo®
- Ⓔ Solo para Romeo®
- Ⓘ Solo per Romeo®
- Ⓓ Kun for Romeo®
- Ⓔ Endast för Romeo®
- Ⓖ Kun til Romeo®
- Ⓖ Tylko dla Romeo®
- Ⓔ Len pre Romeo®
- Ⓔ Samo za Romeo®
- Ⓔ Pouze pro Romeo®
- Ⓔ Csak a Romeo® esetében
- Ⓔ Samo za Romeo®
- Ⓔ Doar pentru Romeo®



Größenabhängiger Montageschritt - Size-Dependent assembly step - Dépendant de la taille - Size-Dependent montagestep - Paso de montaje de tamaño Dependiente - Taglia-Dependent fase di montaggio - Størrelses-afhængig montage skridt - Storleksberoende monteringssteg!

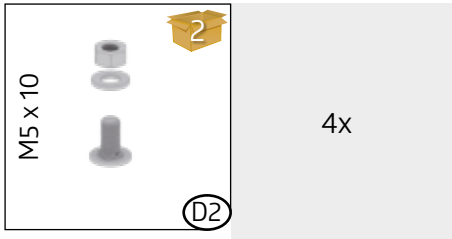

NUR FÜR JULIA®

- EN** Only for Julia®
- FR** Seulement pour Julia®
- NL** Uitsluitend voor Julia®
- ES** Solo para Julia®
- IT** Solo per Julia®
- DA** Kun for Julia®
- SV** Endast för Julia®
- NO** Kun til Julia®
- PL** Tylko dla Julia®
- SK** Len pre Julia®
- SL** Samo za Julia®
- CS** Pouze pro Julia®
- HU** Csak a Julia® esetében
- HR** Samo za Julia®
- RO** Doar pentru Julia®

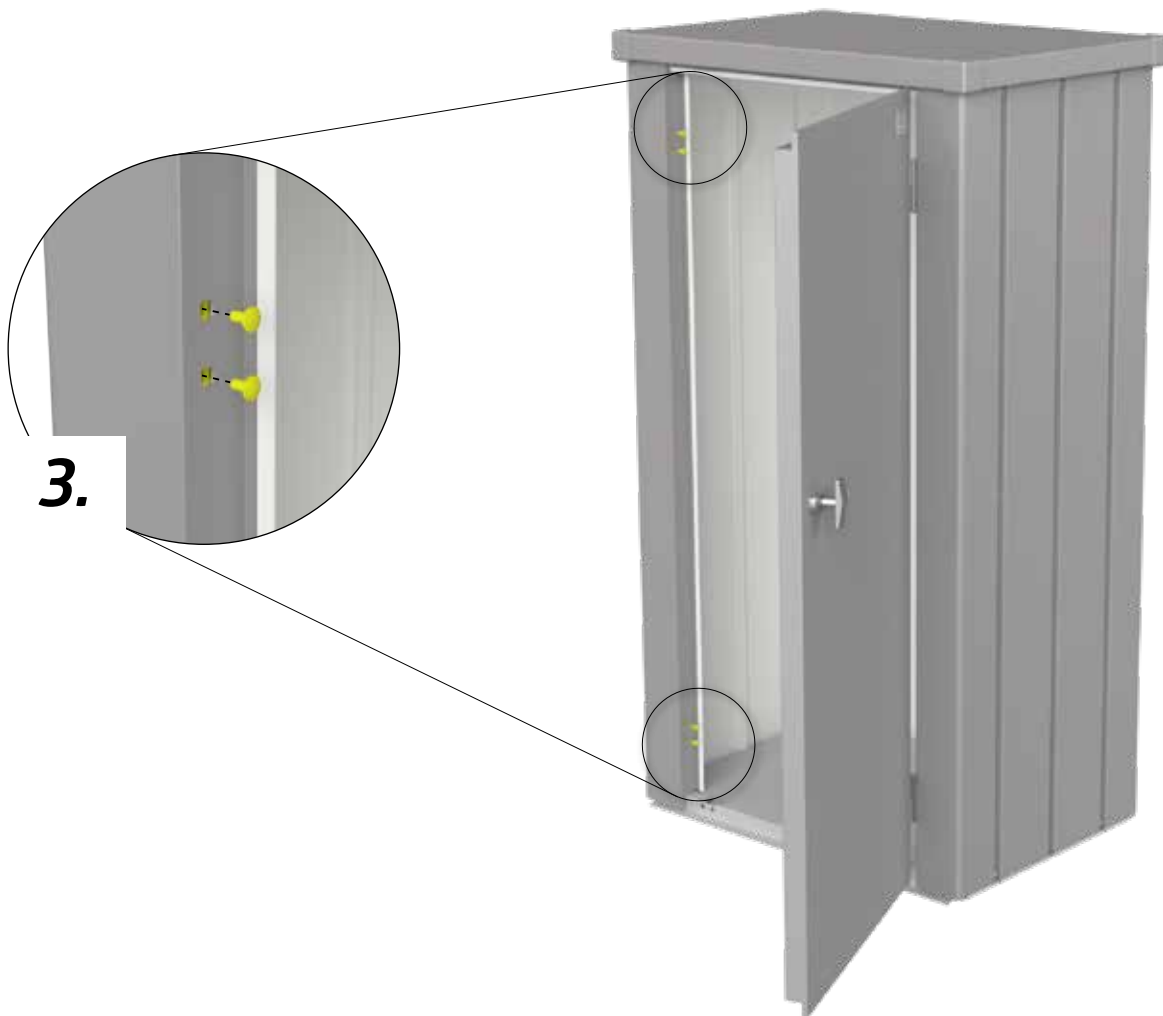

Størrelsesafhængig monteringsstrinn! - Sposób montażu zależny od wielkości. - Montážny krok závislý od veľkosti! - Korak montaže odvisen od velikosti!
- Montážní krok závislý na velikosti! - Mérettől függő összeszerelési lépés! - Korak sklopa ovisno o veličini! - Pas de asamblare in functie de marime

15.



Romeo®: 2x
Julia®: 1x



Romeo®: 4x
Julia®: 2x



FESTZIEHEN



- GB tighten
- FR serrez fort
- NL vastdraaien
- ES apriete
- IT serrare a fondo
- DK fastspænding
- SE Dra åt
- NO Stramme
- PL Dokręcić
- SK Dotiahnuť
- SI Zategnite
- CZ Dotáhnout
- HU Erősen meghúzni
- HR Zategnite
- RO Strangeti



16.

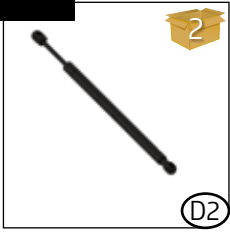

Romeo®: 2x
Julia®: 1x





ZIEHEN SIE JETZT ALLE SCHRAUBVERBINDUNGEN FEST AN!

Tighten now all nuts and connections securely! - Serrez maintenant les vis à fond! - Draai nu alle schroeven vast! - Ahora puede apretar y fijar todos los tornillos y tuercas - Adesso serrare a fondo tutti i dadi - Fastspænd nu alle bolt-/skruerforbindelser! Dra nu át alla skruvförband ordentligt! - Stram nå alle muttere og tilkoblinger! - Teraz dokręć wszystkie śruby - Teraz utiahnite všetky spoje! - Zdaj varno privijte vse matice in povezave! - Nyní utáhněte všechny spoje! - Most húzza meg jól az összes csavart! - Sada čvrsto zategnite sve matice i spojeve! - Strangeti acum suruburile si elementele de conectare!

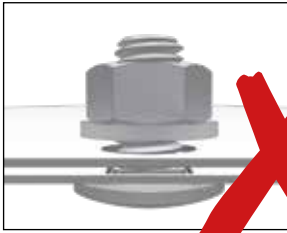

17.

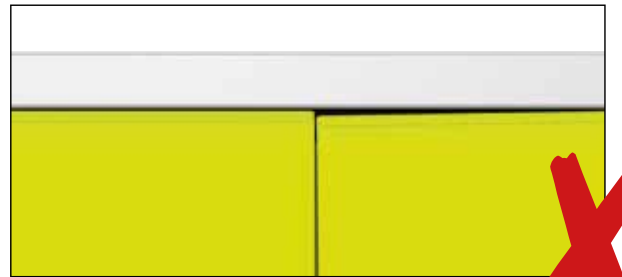
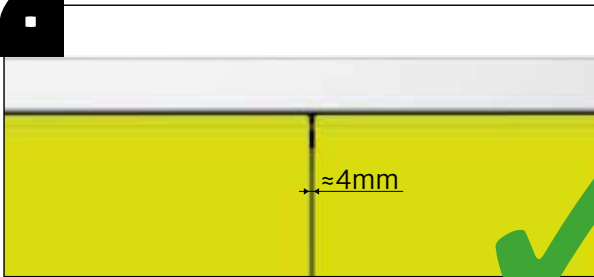

TÜR EINRICHTEN

- (EN)** Align the door
- (FR)** Ajuster la porte
- (NL)** Deur afstellen
- (ES)** Ajuste la puerta
- (IT)** Aggiustare la porta
- (DA)** Justering af dør
- (SV)** Justera dörren
- (NO)** Juster døren
- (PL)** Ustawić drzwi
- (SK)** Porovnanie dverí
- (SL)** Poravnajte vrata
- (CS)** Srovnání dveří
- (HU)** Ajtót beállítani
- (HR)** Poravnajte vrata
- (RO)** Aliniere usa

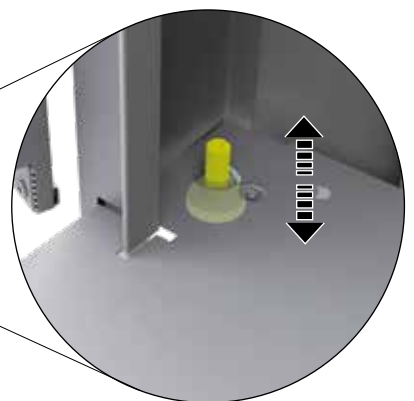
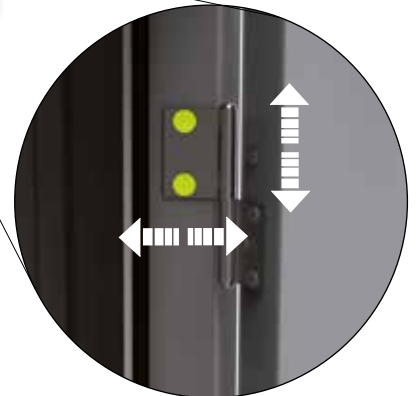
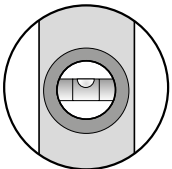
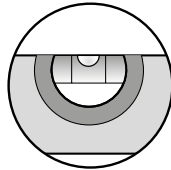

18.

Variante 1 - Proposal 1 - Variant 1

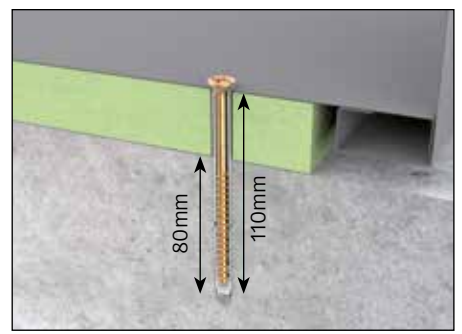
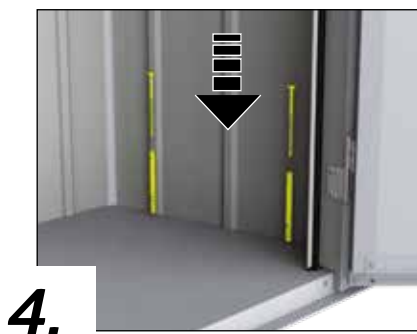
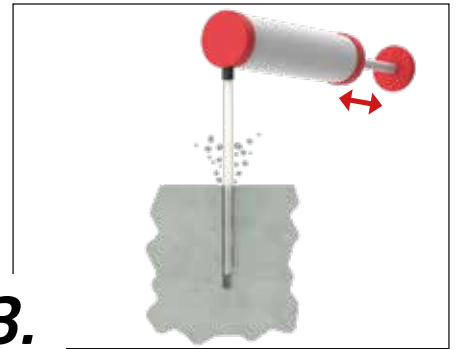
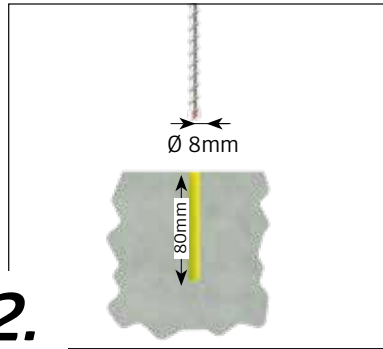
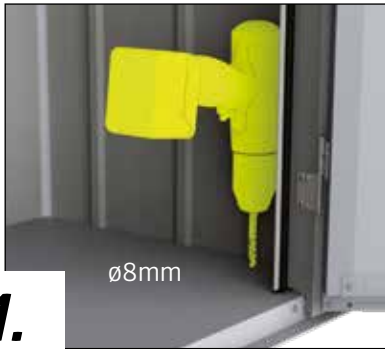
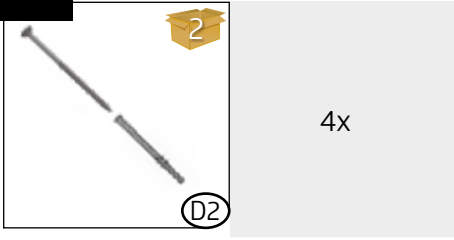



Größenabhängiger Montageschritt - Size-Dependent assembly step - Dépendant de la taille - Size-Dependent montagestep - Paso de montaje de tamaño Dependiente - Taglia-Dependent fase di montaggio - Størrelses-afhængig montage skridt - Storleksberoende monteringssteg!

Variante 2 - Proposal 2 - Variant 2

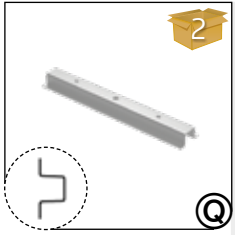

Romeo®
S: 2x
Julia®
S: 1x
M: 1x
L: 1x

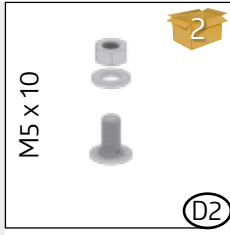

Romeo®
S: 4x
Julia®
S: 2x
M: 2x
L: 2x

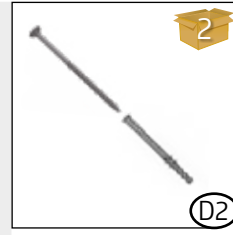

Romeo®
S: 2x
Julia®
S: 1x
M: 1x
L: 1x

1.

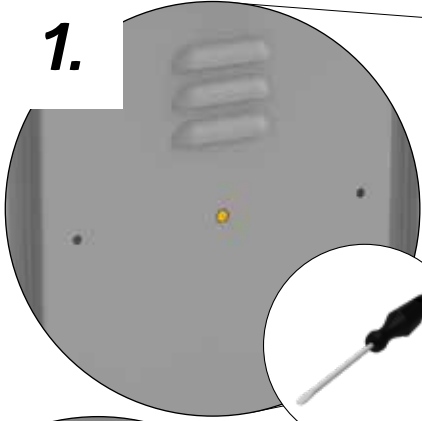

2.

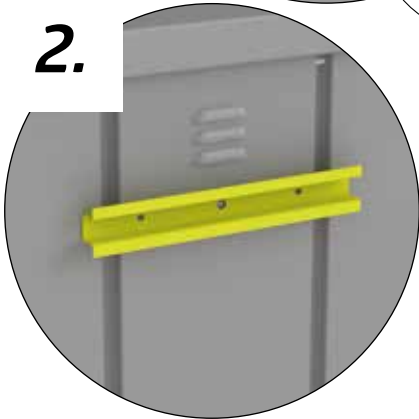

3.

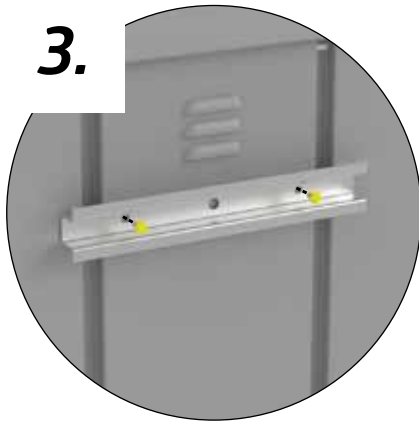

4.

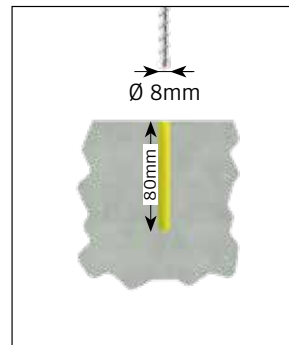

5.

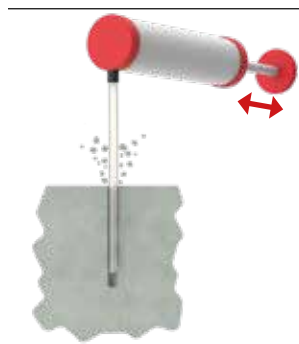

6.

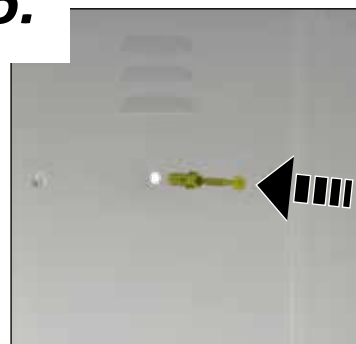

FESTZIEHEN

- (EN) tighten
- (FR) serrez fort
- (NL) vastdraaien
- (ES) apriete
- (IT) serrare a fondo
- (DA) fastspænding
- (SV) Dra åt
- (NO) Stramme
- (PL) Dokręcić
- (SK) Dotiahnuť
- (SL) Zategnite
- (CS) Dotáhnout
- (HU) Erősen meghúzni
- (HR) Zategnite
- (RO) Strangeti

Størrelsesafhængig monteringsstrinn! - Sposób montażu zależny od wielkości! - Montážny krok závislý od veľkosti! - Korak montaže odvisen od velikosti!
- Montážní krok závislý na velikosti! - Mérettől függő összeszerelési lépés! - Korak sklopa ovisno o veličini! - Pas de asamblare în funcție de mărime

19.

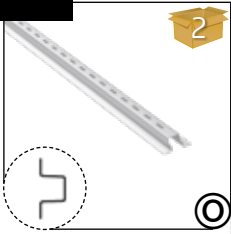

3x

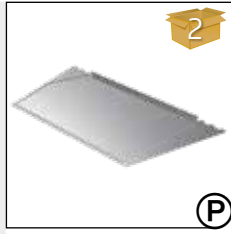

2x



4x

NUR FÜR ROMEO®

- Ⓔ Only for Romeo®
- Ⓕ Seulement pour Romeo®
- Ⓖ Uitsluitend voor Romeo®
- Ⓔ Solo para Romeo®
- Ⓖ Solo per Romeo®
- Ⓕ Kun for Romeo®
- Ⓔ Endast för Romeo®
- Ⓖ Kun til Romeo®
- Ⓔ Tylko dla Romeo®
- Ⓖ Len pre Romeo®
- Ⓔ Samo za Romeo®
- Ⓕ Pouze pro Romeo®
- Ⓔ Csak a Romeo® esetében
- Ⓖ Samo za Romeo®
- Ⓔ Doar pentru Romeo®

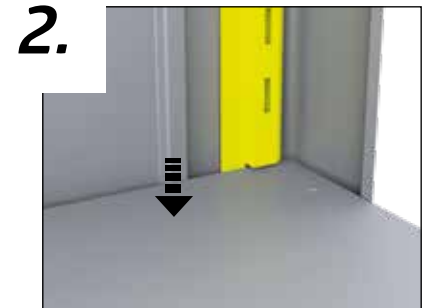
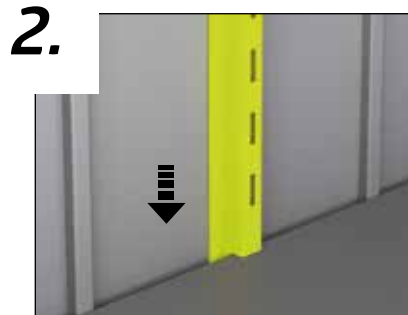
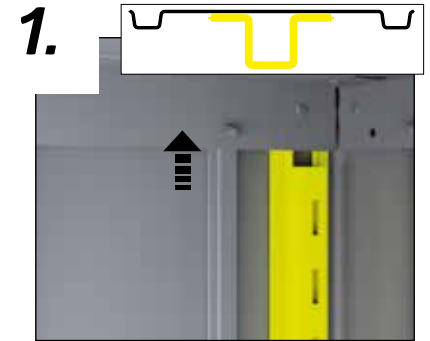
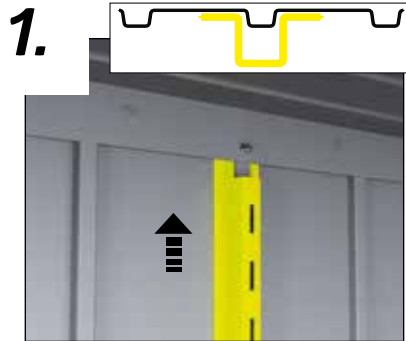

Option 1:

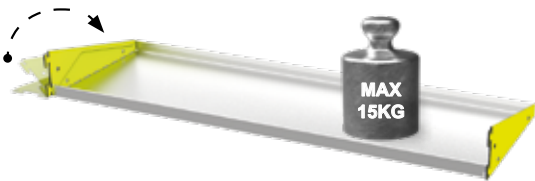

Option 2:

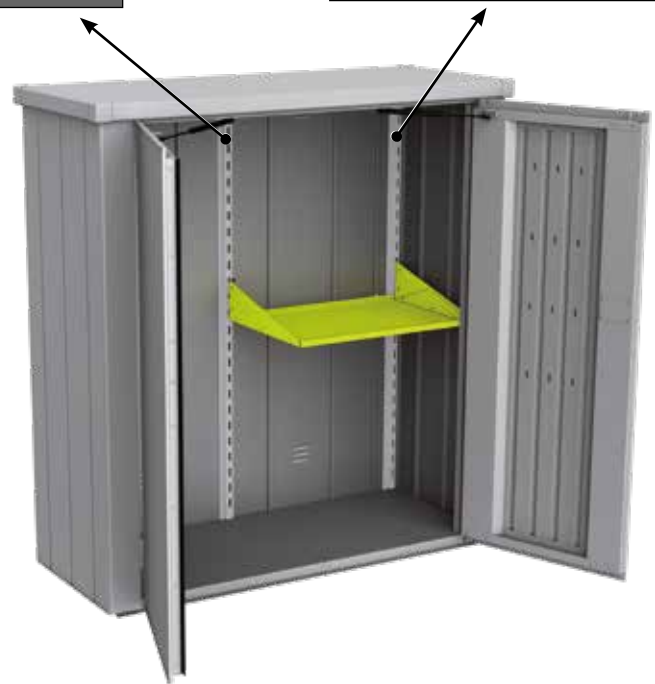

3.

4.

5.



Größenabhängiger Montageschritt - Size-Dependent assembly step - Dépendant de la taille - Size-Dependent montagestep - Paso de montaje de tamaño Dependiente - Taglia-Dependent fase di montaggio - Størrelses-anhængig montage skridt - Storleksberoende monteringssteg!

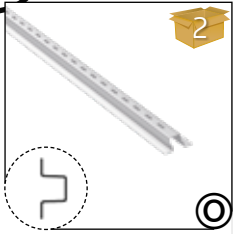

2x



2x

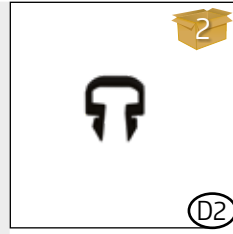

4x

1.



2.

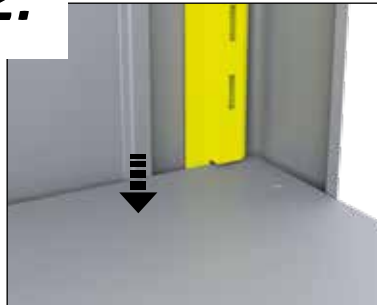

NUR FÜR JULIA®

- Ⓔ Only for Julia®
- Ⓕ Seulement pour Julia®
- Ⓖ Uitsluitend voor Julia®
- Ⓔ Solo para Julia®
- Ⓕ Solo per Julia®
- Ⓕ Kun for Julia®
- Ⓕ Endast för Julia®
- Ⓕ Kun til Julia®
- Ⓕ Tylko dla Julia®
- Ⓕ Len pre Julia®
- Ⓕ Samo za Julia®
- Ⓕ Pouze pro Julia®
- Ⓕ Csak a Julia® esetében
- Ⓕ Samo za Julia®
- Ⓕ Doar pentru Julia®

3.

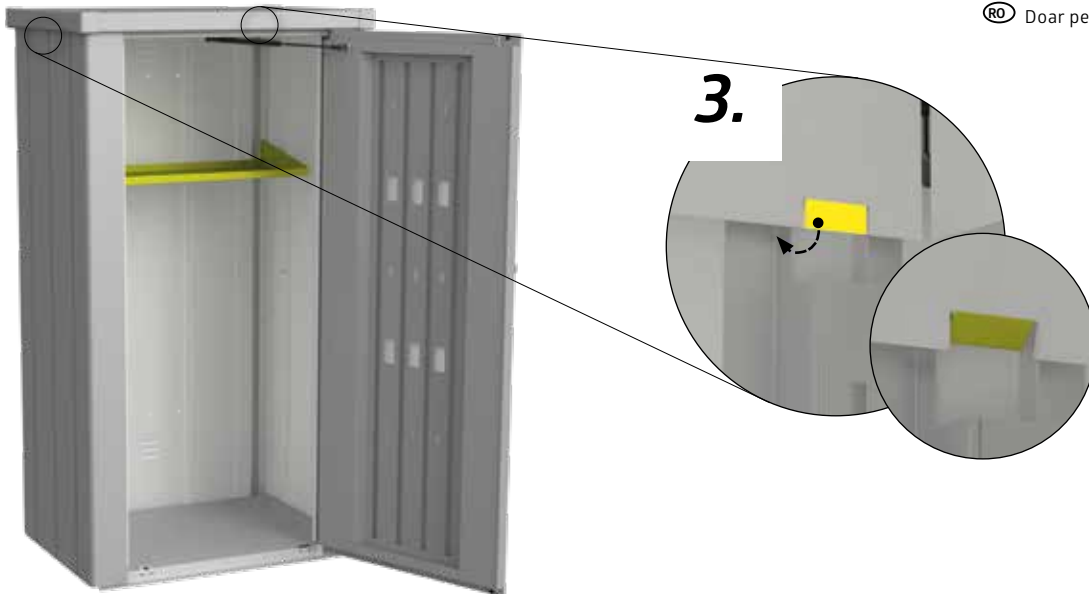

Option 1:

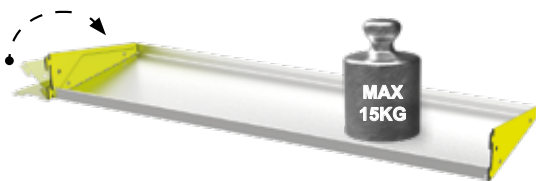

Option 2:



4.



5.



6.



Størrelsesavhengig monteringsstrinn! - Sposób montażu zależny od wielkości. - Montážny krok závislý od veľkosti! - Korak montaže odvisen od velikosti!
- Montážní krok závislý na velikosti! - Mérettől függő összeszerelési lépés! - Korak sklopa ovisno o veličini! - Pas de asamblare în funcție de mărime

20.

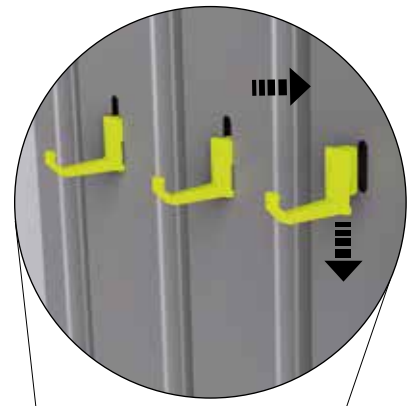

Gerätehäuser
Garden Sheds



Geräteschränke
Outdoor Lockers



Gartenboxen & Multitalente
Outdoor Boxes & Multi-Functional Storage



Outdoor Living
Outdoor Living



Gewächshäuser
Greenhouses



Pflanzbeete
Planting Beds



Gartenhelfer
Gardening Helpers



follow us:

- 📷 biohort
- 📘 biohort
- 📺 Biohort GmbH
- 📌 Biohort GmbH



Adresses sur quefairedemesdechets.fr

Biohort GmbH
PürNSTein 43, 4120
Neufelden, Österreich
+43 7282 / 7788 0
office@biohort.at
www.biohort.com