

Automatic Fish Feeder



 VAN
GERVEN

1



2

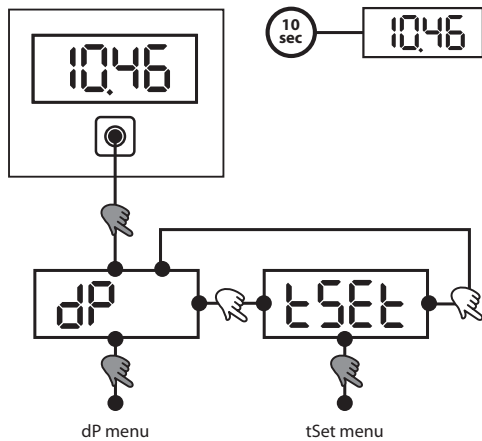

3

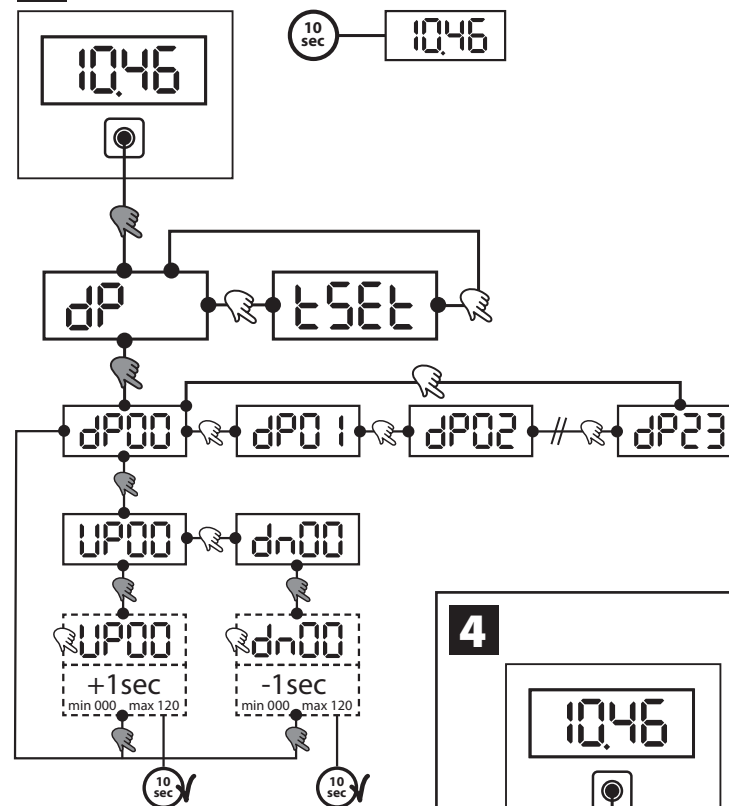

4

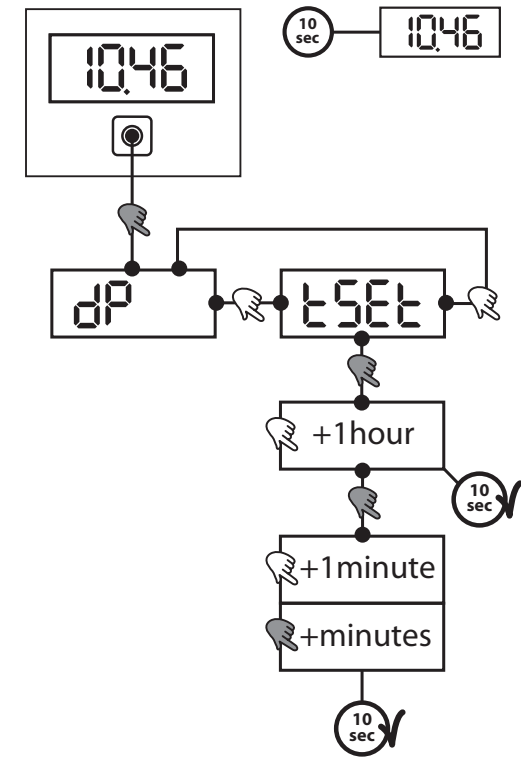









Automatic Fish Feeder

EN

Please read through these instructions for use carefully before installing this device.

Key

	press briefly		
	press for 3 seconds		adjusting the dosing period
	do not do anything for 10 seconds		setting the timer
	selection confirmed		increase
	time of day		decrease

First of all, we would like to congratulate you on your purchase of the Van Gerven Fish Feeder. You have selected an excellent product.

Feeding your fish with an automatic feeder has many advantages. You get the most out of your fish by always precisely providing the correct amount of feed. This ensures optimal growth and a prettier colour pattern, for example in Koi fish. As the feed is dosed in smaller amounts at a time, this has a beneficial effect on the health of the fish, and on your pond. Unnecessary pollution of the water and additional strain on the filter can be prevented if your fish eat all the feed that is provided.

With the programmable timer, it is possible to carry out fully automatic feeding between 1 and 24 times a day. The quantity of feed can be set by adjusting the number of dosing seconds per hour. The number of dosing seconds per hour can be set between 0 and 120 seconds.

Advantages of the Van Gerven Automatic Feeder:

- Less work
- Adjustable automatic feeding times
- Suitable for grain sizes between 2 and 9 mm.
- Mounting bracket included in the delivery
- Length of the power cable: 10 metres
- Less strain on the filter
- Feed container for 7 litres of feed
- Dutch product

Installation instructions

- 1 Remove the automatic feeder from the packaging and check that all parts are present (see Drawing 1).
- 2 Mount the bracket at the place where you would like to suspend the automatic feeder.
- 3 Fit the control box at the desired location. When mounting the control box, bear in mind that the wiring of the control box should first be fitted through the bracket to ensure that the power cable is situated below the device.
- 4 Place the feeder in the bracket and fill it with the desired feed (7 litres of fish pellets of 2 – 9 mm).
- 5 Insert the plug in the wall socket with a safety ground and fitted with a residual current circuit-breaker.

First use

As soon as the automatic feeder is switched on by inserting the plug in the socket, the display will show **tSEt**, alternating with the time, which has not yet been set (00.00). This means that the time must be set as a first step, see Drawing 4.

You enter the clock menu by holding down the button for 3 seconds. In this menu, it is possible to modify the hours of the day in steps of one hour by briefly pressing the button. Press the button for 3 seconds as soon as you have reached the correct hour. Then you can set the minutes.

The minutes are increased by 1 each time you briefly press the button. If the button is pressed for a longer period of time, the minutes will start running faster. Release the button as soon as the correct time is shown on the display. The correct time will be set 10 seconds after the pushbutton is released, and the replacement time will again be indicated.

Status overview (Drawing 2)

The status overview of the feed dosing periods (**dP**) will be displayed if you briefly press the button in the rest position. This will show you the hour (0-23) alternating with the preset dosage. Here, you can see how many seconds of dosing are taking place per hour. Dosing is possible between 1 and 24x per day.

Navigating through the menu (Drawing 2)

Pressing the button for 1x 3 seconds will take you to the main menu. The main menu contains 2 control menus for the different applications. By briefly pressing the button, you will be able to navigate through these various control menus. As soon as you have reached the desired control menu, it can be selected by again pressing the button for 3 seconds.

dP: Setting the feed dosing period.

tSEt: Setting the time.

Setting dosing time (dP) (Drawing 3)

By pressing the button 1x 3 seconds, **dP** will appear. You can select this menu by keeping the button down for 3 seconds. In the **dP** menu, you will be able to select from 24 dosing positions by briefly pressing the button. This will enable you to set the number of seconds the automatic feeder must be active for every hour of the day. As there are 24 hours in a day, you will also be able to enter the number of seconds 24 times. These positions are linked to the real-time clock.

For example: Position 01 is 1 a.m. at night, and position 20 is 8 p.m. (20:00 hrs) in the evening.

As soon as you have reached the position (i.e. the time) you would like to select, it is possible to confirm this by again pressing the button for 3 seconds. If you then briefly press the button, you will be able to switch between **UP** and **dn** with the position (time) behind it. If you would like to increase the number of seconds at midnight, you will see **UP00** on the display.

UP: By briefly pressing the pushbutton, the timer value can be increased from 0 seconds up to a maximum value of 120 seconds in steps of 1 second. If you keep the pushbutton pressed down for 3 seconds, you will be able to continue setting the other pump positions. Ten seconds after the pushbutton has been released, the system will start with the values you have indicated.

dn: By briefly pressing the pushbutton, the timer value can be decreased down to a minimum value of 0 seconds in steps of 1 second. If you keep the pushbutton pressed down for 3 seconds, you will be able to continue setting the other positions. Ten seconds after the pushbutton has been released, the system will start with the values you have indicated.

Bear in mind that some types of feed can be more easily dispersed than others; this also has to do with the size of the grains. When using the automatic feeder for the first time, hold a small container under the feeder and check how much feed is actually dispersed; you can then set the most appropriate feeding time.

Setting the clock (tSEt) (Drawing 4)

Pressing the button 1x 3 seconds will take you to the main menu, where first **dP** will appear on the display. Then briefly press the button again once, after which **tSEt** will appear. Holding the button once again for 3 seconds will take you to the clock menu.

In this menu, it is possible to modify the hours of the day in steps of one hour by briefly pressing the button. Press the button for 3 seconds as soon as you have reached the correct hour. You will then be able to adjust the minutes. The minutes will increase by 1 minute each time the button is briefly pressed. If the button is pressed for a longer period of time, the minutes will start running faster. Release the button as soon as the correct time is shown on the display. Ten seconds after the pushbutton has been released, the correct time has been entered and the timer will be displayed again.

ATTENTION:

- **The clock only operates in 24-hour format.**
- **Please note that the clock must be reset after there has been a power cut.**
- **You should therefore always ensure that the device is supplied with electricity whenever it is in use.**
- **Never use an additional timer.**
- **The display will blink after a power cut (tSet). The time will have to be reset. The set feeding times are stored permanently**

in the memory.

- If the timer is not set, it will continue to display (tSet).
- Check the device regularly for any power cuts that may have occurred.

Safety

- Always insert the plug of the device into a socket fitted with a protective cover (splashproof).
- Always comply with the electricity company's regulations with regard to any permanent connection to the mains. If there is any doubt regarding the connection, consult a recognised electrician or the electricity company. Always work with a residual current circuit-breaker (max. 30mA).
- Always remove the plug from the socket before carrying out any maintenance or repair work on the unit. Never insert the plug / pull the plug from the socket when you are standing in water or if your hands are wet.
- This device is not intended for use by persons (including children) with reduced physical, sensory or mental capabilities, or a lack of experience and know-how, unless they are under supervision or are instructed on the use of the device by a person responsible for their safety.
- The cable of the device cannot be replaced. The complete electrical unit of the device must be replaced if there is any damage to the power cable. Never remove the plug, but always leave the electrical unit intact. An electrical unit with the plug removed will no longer be covered by the guarantee.
- Never submerge this device in water.
- Keep children away from this device and from the cable.
- This product may only be used according to the guidelines described in this manual.

Technical specifications:

Dimensions	H 37.5 cm x 27.5 cm
Voltage	230 Volt AC
Frequency	50 Hz
Max. dosage	120 seconds per hour
Max. content of the feed container	7 litres









Terms of guarantee

You have made an excellent choice in selecting this product. The device has been assembled carefully and in compliance with all applicable safety regulations. For reasons of quality, the supplier has only made use of high-quality materials, and provides a guarantee for the device covering material and manufacturing faults for a period of 2 years from the date of purchase. Claims under the guarantee can only be considered if the product is returned post-paid together with a valid purchase receipt. The guarantee cannot be invoked in the case of errors in the installation or the operation, incorrect use of the device, non-compliance with the safety regulations, poor maintenance, damage to the device, or if any technical changes have been made to the device. In the case of warranty claims, the supplier reserves the right to repair or replace the unit as a whole as he deems appropriate. Consequential damage is excluded from the guarantee. Complaints regarding transportation damage will only be considered if the damage was established or confirmed upon delivery by the carrier or the postal authorities. A claim can only be made against the carrier or postal authorities if this has been done.

Automatic Fish Feeder

Lesen Sie diese Gebrauchsanweisung vor dem Installieren des Geräts sorgfältig durch.

Legende

	kurz drücken		Dosierzeit einstellen
	3 Sek. drücken		Uhr einstellen
	10 Sek. nichts tun		erhöhen
	Wahl bestätigt		senken
	Tageszeit		

Herzlichen Glückwunsch zum Kauf des Van Gerven Fish Feeder.

Sie haben sich damit für ein hervorragendes Produkt entschieden.

Das Füttern der Fische mit einem Futterautomaten hat viele Vorteile. Ihre Fische entwickeln sich am besten, wenn sie immer genau die richtige Menge Futter erhalten. Optimales Wachstum und schönere Farben z.B. bei Koi-Fischen sind die Folge. Pro Fütterung werden geringere Mengen dosiert, was der Gesundheit der Fische und auch dem Teich zugute kommt. Weil die Fische das ganze Futter sofort auffressen, wird der Teich nicht unnötig verschmutzt und das Filter nicht zusätzlich belastet.

Der Timer kann auf eine bis 24 Futtergaben am Tag programmiert werden. Die Futtermenge stellen Sie ein, indem Sie pro Stunde die gewünschte Dosierzeit (in Sekunden) einstellen. Diese kann auf einen Wert von 0 bis 120 Sekunden eingestellt werden.

Vorteile des Van Gerven-Futterautomaten:

- Arbeitersparnis
- Einstellbare automatische Fütterungszeiten
- Für Korngrößen von 2 bis 9 mm geeignet
- Befestigungsbügel wird mitgeliefert
- 10 Meter langes Elektrokabel
- Geringere Filterbelastung
- Futterbehälter für 7 Liter Futter
- Niederländisches Erzeugnis

Montageanleitung

- 1 Den Futterautomaten aus der Verpackung nehmen und auf Vollständigkeit prüfen (siehe Zeichnung 1).
- 2 Den Bügel an der Stelle befestigen, an der Sie den Futterautomaten aufhängen wollen.
- 3 Den kleinen Steuerkasten an der gewünschten Stelle befestigen. Denken Sie beim Anbringen des Steuerkastens daran, dass Sie erst die Verkabelung und den Steuerkasten durch den Aufhängebügel ziehen, so dass das Elektrokabel an der Geräteunterseite hängt.
- 4 Den Futterautomaten in den Bügel einsetzen und das gewünschte Futter einfüllen (7 Liter Fisch-Pellets 2 - 9 mm).
- 5 Den Stecker in eine geerdete Wandsteckdose mit Erdschlussschalter stecken.

Erstmaliger Gebrauch

Wenn der Futterautomat durch Einstecken des Steckers eingeschaltet wurde, erscheint auf dem Display abwechselnd **tSet** und die noch nicht eingestellte Zeit (00.00). Dies bedeutet, dass zuerst die Zeit eingestellt werden muss, siehe Zeichnung 4.

Wenn Sie die Taste einmal 3 Sekunden drücken, gelangen Sie in das Menü für die Uhr. In diesem Menü können Sie durch kurzes Drücken der Taste die Stunden des Tages verstellen. Sobald Sie die richtige Stunde erreicht haben, drücken Sie die Taste 3 Sekunden lang. Anschließend

können Sie die Minuten verstellen. Durch kurzes Drücken der Taste wird die Minutenzahl jeweils um 1 erhöht. Wird die Taste länger eingedrückt, laufen die Minuten schneller. Lassen Sie die Drucktaste los, wenn die richtige Zeit im Display angezeigt wird. 10 Sekunden nach Loslassen der Taste ist die richtige Zeit eingestellt.

Statusübersicht (siehe Zeichnung 2)

Wenn Sie die Taste aus der Ruhelage heraus einmal kurz drücken, erscheint die Statusübersicht der Vordosierzeiten (**dP**). Angezeigt wird abwechselnd die Stunde (0-23) und die zugehörige eingestellte Dosierung. Hier sehen Sie, wie viele Sekunden pro Stunde dosiert wird. Pro Tag kann also ein- bis 24-mal dosiert werden.

Navigieren durch das Menü (Zeichnung 2)

Wenn Sie die Taste einmal 3 Sekunden drücken, gelangen Sie in das Hauptmenü. Das Hauptmenü enthält 2 Steuerungsmenüs für die verschiedenen Anwendungen. Wenn Sie die Taste jeweils einmal kurz drücken, navigieren Sie durch diese Steuerungsmenüs. Wenn Sie das richtige Steuerungsmenü erreicht haben, können Sie dieses auswählen, indem Sie die Taste erneut 3 Sekunden drücken.

dP: Vordosierzeit einstellen

tSet: Zeit einstellen

Dosierzeit (dP) einstellen (Zeichnung 3)

Wenn Sie die Taste einmal 3 Sekunden drücken, erscheint **“dP”**. Dieses Menü können Sie wählen, indem Sie die Taste 3 Sekunden eingedrückt halten. Im **“dP”**-Menü können Sie durch kurzes Drücken der Taste aus 24 Dosiereinstellungen wählen. Damit können Sie für jede Stunde des Tages einstellen, wie viele Sekunden der Futterautomat dosieren soll. Ein Tag hat 24 Stunden, also können Sie auch 24-mal eine Sekundenzahl eingeben. Diese Einstellungen sind mit der Echtzeituhr gekoppelt.

Beispiel: Einstellung 01 bedeutet 01:00 Uhr nachts, und Einstellung 20 bedeutet 20:00 Uhr abends.

Wenn Sie die gewünschte Einstellung (Stunde) erreicht haben, bestätigen Sie diese, indem Sie die Taste wieder 3 Sekunden drücken. Wenn Sie die Taste danach kurz drücken, können Sie zwischen **“UP”** und **“dn”** mit der dahinter stehenden Einstellung (Stunde) wechseln. Wenn Sie die Sekundenzahl um 0.00 Uhr Mitternacht erhöhen wollen, sehen Sie also **“UP00”**.

UP: Durch kurzes Drücken der Drucktaste kann der Zählerwert ab 0 Sekunden in Schritten von 1 Sekunde auf maximal 120 Sekunden erhöht werden. Wenn Sie die Drucktaste 3 Sekunden eingedrückt halten, können Sie mit dem Einstellen der übrigen Pumpenwerte fortfahren. 10 Sekunden nach Loslassen der Taste startet das System mit den von Ihnen eingegebenen Werten.

dn: Durch kurzes Drücken der Taste kann der Zählerwert in Schritten von 1 Sekunde auf minimal 0 Sekunden gesenkt werden. Wenn Sie die Drucktaste 3 Sekunden eingedrückt halten, können Sie mit dem Einstellen der übrigen Werte fortfahren. 10 Sekunden nach Loslassen der Taste startet das System mit den von Ihnen eingegebenen Werten.

Beachten Sie, dass einige Sorten Futter den Automaten leichter verlassen als andere; dies ist auch von der Korngröße abhängig. Halten Sie deshalb beim ersten Mal einen Behälter unter den Futterautomaten, so dass Sie sehen können, wie viel Futter herauskommt, und stellen Sie dann die gewünschte Fütterungszeit ein.

Uhr (dP) einstellen (Zeichnung 4)

Wenn Sie die Taste einmal 3 Sekunden drücken, gelangen Sie in das Hauptmenü; als erstes erscheint **“dP”** auf dem Display. Drücken Sie dann noch 1-mal kurz auf die Taste, und es erscheint **“tSet”**. Wenn Sie die Taste jetzt 3 Sekunden drücken, gelangen Sie in das Menü für die Uhr. In diesem Menü können Sie durch kurzes Drücken der Taste die Stunden des Tages stundenweise verstellen. Sobald Sie die richtige Stunde erreicht haben, drücken Sie 3 Sekunden auf die Taste. Anschließend können Sie die Minuten verstellen. Durch kurzes Drücken der Taste wird die Minutenzahl jeweils um 1 Minute erhöht. Wird die Taste länger eingedrückt, laufen die Minuten schneller. Lassen Sie die Drucktaste los, wenn die richtige Zeit im Display angezeigt wird. 10 Sekunden nach Loslassen der Taste ist die richtige Zeit eingestellt, und es wird wieder der Stundenzähler angezeigt.

ZUR BEACHTUNG:

- Die Uhr hat nur eine 24-Stunden-Anzeige.
- Nach einer Stromunterbrechung muss die Uhr neu eingestellt werden.
- Lassen Sie das Gerät deshalb immer am Stromnetz, wenn es in Gebrauch ist.
- Verwenden Sie nie eine zusätzliche Zeitschaltuhr.
- Wenn die Stromzufuhr unterbrochen wird, blinkt anschließend die Displayanzeige (tSet). Die Zeit muss dann neu eingestellt werden. Die eingestellte Fütterungszeit wird dauerhaft gespeichert.

- Wenn die Uhr nicht eingestellt wird, bleibt sie auf (tSet) stehen.

- Prüfen Sie regelmäßig, ob die Stromversorgung des Geräts z.B. durch einen Stromausfall unterbrochen war.

Sicherheit

- Den Gerätestecker immer in eine Steckdose mit Schutzdeckel (spritzwasserdicht) stecken.
- Für einen permanenten Anschluss an das Stromnetz müssen die Vorschriften des Energieunternehmens erfüllt werden. Im Zweifelsfall einen anerkannten Installateur oder das Energieunternehmen zu Rate ziehen. Grundsätzlich einen Erdschlussschalter verwenden (max. 30 mA).
- Immer den Stecker aus der Steckdose ziehen, bevor Sie Wartungs- oder Reparaturarbeiten am Gerät ausführen. Den Stecker nie in die Steckdose stecken bzw. herausziehen, wenn Sie in einer Pfütze stehen oder nasse Hände haben.
- Dieses Gerät darf nicht von Personen (einschließlich Kindern) benutzt werden, die körperlich, geistig oder in ihrer Sinneswahrnehmung eingeschränkt sind oder denen es an Wissen und Erfahrung fehlt, es sei denn, sie stehen unter Aufsicht oder werden von einer für ihre Sicherheit verantwortlichen Person angeleitet.
- Das Kabel dieses Geräts kann nicht ausgewechselt werden. Bei Beschädigung des Stromkabels muss der gesamte elektrische Teil des Geräts ausgetauscht werden. Den Stecker nie entfernen, sondern den elektrischen Teil unversehrt lassen. Wenn der Stecker abgeschnitten wurde, erlischt die Garantie.
- Das Gerät auf keinen Fall unter Wasser tauchen.
- Kinder von Gerät und Kabel fernhalten.
- Dieses Produkt darf nur den in dieser Gebrauchsanweisung beschriebenen Richtlinien entsprechend eingesetzt werden.

Technische Daten:

Maße	H 37,5 cm x Ø 27,5 cm
Spannung	230 Volt AC
Frequenz	50 Hz
Max. Dosierung	120 Sekunden pro Stunde
Max. Inhalt Futterbehälter	7 Liter

Garantiebedingungen









Mit diesem Produkt haben Sie eine ausgezeichnete Wahl getroffen. Das Gerät wurde mit Sorgfalt und unter Beachtung aller geltenden Sicherheitsvorschriften montiert. Aus Qualitätsgründen hat der Lieferant nur hochwertige Materialien verwendet. Der Lieferant gewährt für das Gerät ab dem Kaufdatum zwei Jahre Garantie auf Material- und Herstellungsfehler. Garantiefälle können nur bearbeitet werden, wenn das Produkt portofrei zusammen mit einem gültigen Kaufnachweis eingeschickt wird. Bei Installations- und Bedienungsfehlern, unsachgemäßem Gebrauch, Nichtbeachtung von Sicherheitsvorschriften, mangelhafter Wartung, Beschädigungen sowie der Durchführung technischer Veränderungen kann kein Garantieanspruch erhoben werden. Der Lieferant behält sich das Recht vor, das Gerät im Garantiefall nach eigener Entscheidung zu reparieren oder als Ganzes auszutauschen. Folgeschäden sind von der Garantie ausgeschlossen. Reklamationen aufgrund von Transportschäden können nur angenommen werden, wenn die Beschädigung bei der Lieferung von der Spedition oder dem Postunternehmen festgestellt bzw. bestätigt wird. Nur dann ist es möglich, die Spedition oder das Postunternehmen haftbar zu machen.

Automatic Fish Feeder

FR

Avant d'installer cet appareil, lire attentivement cette notice d'utilisation.

Légende

	Enfoncer brièvement		
	Enfoncer 3 sec.		Réglage de la durée de dosage
	Attendre 10 sec.		Réglage de l'heure
	Sélection confirmée		Augmenter
	Heure		Diminuer

Toutes nos félicitations pour l'achat du Van Gerven Fish Feeder. Il s'agit là d'un excellent produit.

L'alimentation de vos poissons avec un distributeur automatique présente de nombreux avantages. Il permet de nourrir au mieux vos poissons en dosant toujours la quantité correcte d'aliments. Cela assure une croissance optimale et un gabarit de couleurs plus attrayant sur vos Koi par exemple. Etant donné que des quantités d'aliments restreintes sont dosées à chaque fois, la santé des poissons et l'état du bassin sont améliorés. Lorsque tous les aliments sont consommés par les poissons, cela évite une pollution inutile de l'eau et une contrainte supplémentaire du filtre.

Grâce à la minuterie programmable, il est possible d'alimenter les poissons entièrement automatiquement de 1 à 24 fois par jour. La quantité d'aliments se règle en ajustant le nombre de secondes de dosage pour chaque heure. Le nombre de secondes de dosage par heure peut être ajusté entre 0 et 120 secondes.

Avantages du distributeur automatique Van Gerven :

- Economie de main-d'œuvre
- Heures d'alimentation automatique réglables
- Convient pour des tailles de granulés entre 2 et 9 mm
- Etrier de fixation livré
- Câble d'électricité d'une longueur de 10 mètres
- Contrainte réduite du filtre
- Conteneur d'aliments de 7 litres
- Produit néerlandais

Instructions de montage

- 1 Retirer le distributeur d'aliments de l'emballage et contrôler si toutes les pièces sont présentes (voir figure 1).
- 2 Fixer l'étrier à l'endroit où vous voulez suspendre le distributeur.
- 3 Fixer l'armoire de commande à l'endroit souhaité. Lors du montage de l'armoire de commande, tirer d'abord le câblage et l'armoire de commande à travers l'étrier de sorte que le câble électrique pende sous l'appareil.
- 4 Placer le distributeur dans l'étrier et le remplir des aliments voulus (7 litres de granulés pour poissons 2 – 9 mm).
- 5 Insérer la fiche dans une prise murale avec mise à la terre et dotée d'un interrupteur de défaut de terre.

Première utilisation

Lorsque le distributeur d'aliments est activé en insérant la fiche dans la prise murale, l'écran affiche **tSEt**, en alternance avec l'heure qui n'a pas

encore été réglée (00.00). Par conséquent, il convient de d'abord régler l'heure, voir figure 4.

En appuyant à une reprise durant 3 secondes sur le bouton, le menu de l'horloge s'affiche. Dans ce menu, appuyer brièvement sur le bouton pour faire défiler les heures de la journée. Dès que l'heure voulue s'affiche, appuyer durant 3 secondes sur le bouton. Il est alors possible de régler les minutes. En appuyant brièvement sur le bouton, les minutes augmentent par palier de 1. Si le bouton est maintenu enfoncé, les minutes défilent plus rapidement. Relâcher le bouton-poussoir dès que l'heure affichée sur l'écran est correcte. Après que le bouton ait été relâché durant 10 secondes, l'heure correcte est réglée.

Aperçu de statut (figure 2)

En appuyant une fois brièvement sur le bouton à partir de la position repos, le statut des durées de dosage (**dP**) s'affiche. L'heure s'affiche alors (0-23) avec, en alternance, le dosage réglé. Le nombre de secondes de dosage par heure y est indiqué. Par conséquent, il est possible d'effectuer de 1 à 24 dosage(s) par jour.

Navigation dans le menu (figure 2)

En appuyant à une reprise durant 3 secondes sur le bouton, le menu principal s'affiche. Le menu principal comporte 2 menus de pilotage pour les diverses applications. Pour naviguer dans ces différents menus de pilotage, appuyer chaque fois brièvement sur le bouton. Lorsque le menu voulu s'affiche, le sélectionner en appuyant à nouveau durant 3 secondes sur le bouton.

dP : Réglage de la durée de dosage des aliments

tSEt : Réglage de l'heure

Réglage de la durée de dosage (dP) (figure 3)

En appuyant à une reprise durant 3 secondes sur le bouton, "**dP**" s'affiche. Pour sélectionner ce menu, maintenir le bouton enfoncé durant 3 secondes. Dans le menu "**dP**", il est possible de sélectionner 24 statuts de dosage en appuyant brièvement sur le bouton. Cela permet, pour chaque heure de la journée, de régler le nombre de secondes d'activation du distributeur. Il y a 24 heures dans une journée, ce qui signifie qu'il est possible d'introduire 24 fois le nombre de secondes. Ces statuts sont couplés à l'horloge en temps réel.

Exemple : Le statut 01 est 01:00 heure et le statut 20 est 20:00 heures.

Lorsque le statut (l'heure) voulu(e) s'affiche, le sélectionner en appuyant à nouveau durant 3 secondes sur le bouton. En appuyant ensuite brièvement sur le bouton, il est possible de basculer entre "**UP**" et "**dn**" suivi du statut (de l'heure). Pour augmenter le nombre de secondes à 00:00 heure, il faut donc que "**UP00**" s'affiche.

UP : En enfonçant brièvement le bouton-poussoir, la valeur peut être augmentée par paliers de 1 seconde à partir de 0 seconde jusqu'à une valeur maximale de 120 secondes. Lorsque le bouton-poussoir a été enfoncé durant 3 secondes, il est possible de passer au réglage des autres statuts. Après avoir relâché le bouton-poussoir durant 10 secondes, le système fonctionne sur la base des valeurs introduites.

dn : En enfonçant brièvement le bouton-poussoir, la valeur peut être diminuée par paliers de 1 seconde jusqu'à une valeur minimale de 0 seconde. Lorsque le bouton-poussoir a été enfoncé durant 3 secondes, il est possible de passer au réglage des autres statuts. Après avoir relâché le bouton-poussoir durant 10 secondes, le système fonctionne sur la base des valeurs introduites.

Tenir compte du fait que certains types d'aliments s'écoulent plus facilement du distributeur que d'autres, vu la taille des granulés. La première fois, placer un bac sous le distributeur pour voir la quantité d'aliments qui s'en écoule afin de pouvoir régler la durée de dosage souhaitée.

Réglage de l'horloge (tSEt) (figure 4)

En appuyant sur le bouton à une reprise durant 3 secondes, le menu principal s'affiche et la mention « **dP** » apparaît en premier sur l'écran. Ensuite, appuyer encore une fois brièvement sur le bouton pour faire apparaître "**tSEt**". En appuyant encore à une reprise durant 3 secondes sur le bouton, le menu de l'horloge s'affiche.

Dans ce menu, appuyer brièvement sur le bouton pour faire défiler les heures de la journée. Dès que l'heure voulue s'affiche, appuyer durant 3 secondes sur le bouton. Il est alors possible de régler les minutes. En appuyant brièvement sur le bouton, les minutes augmentent par palier de 1. Si le bouton est maintenu enfoncé, les minutes défilent plus rapidement. Relâcher le bouton-poussoir dès que l'heure affichée dans l'écran est correcte. Lorsque le bouton-poussoir a été relâché durant 10 secondes, l'heure correcte est réglée et l'heure s'affiche à nouveau.

ATTENTION :

- L'heure s'affiche uniquement en format 24 heures.
- Lorsque le courant a été coupé, il faut à nouveau régler l'horloge.

- Par conséquent, laisser l'appareil toujours sous tension lorsqu'il est utilisé.
- Ne jamais utiliser un programmeur supplémentaire
- En cas de coupure de courant, l'écran (tSet) clignote. Il faut alors à nouveau régler l'horloge. Les temps d'alimentation réglés sont enregistrés en permanence dans la mémoire.
- Lorsque l'horloge n'est pas réglée, elle reste sur (tSet).
- Contrôler régulièrement si l'alimentation en courant de l'appareil a été coupée, par exemple suite à une défaillance du réseau.

Sécurité

- Toujours insérer la fiche de l'appareil dans une prise dotée d'un clapet de fermeture (étanche aux éclaboussures).
- En cas de branchement permanent au réseau électrique, il faut satisfaire aux prescriptions du fournisseur d'énergie. En cas de doute concernant le branchement, consulter un installateur agréé ou le fournisseur d'énergie. Toujours utiliser une mise à la terre (Max 30 mA).
- Toujours retirer la fiche de la prise murale avant de procéder à des travaux d'entretien ou de réparation sur l'appareil. Ne jamais insérer/retirer la fiche de la prise murale avec les pieds dans une flaque d'eau ou les mains mouillées.
- Cet appareil n'est pas conçu pour être utilisé par des personnes (y compris des enfants) aux capacités corporelles, sensorielles ou mentales amoindries, ou ne disposant pas de l'expérience ou des connaissances requises, sauf si elles sont sous la supervision ou reçoivent des instructions concernant l'utilisation de l'appareil d'une personne responsable de leur sécurité.
- Le câble de cet appareil n'est pas remplaçable. En cas de dommage au câble de courant, il faut remplacer la section électrique complète de l'appareil. Ne jamais déposer la fiche, mais laisser la section électrique intacte. Une section électrique avec fiche coupée n'est pas couverte par la garantie.
- Ne jamais immerger l'appareil.
- Maintenir les enfants à distance de cet appareil et du câble électrique.
- Ce produit doit exclusivement être utilisé conformément aux directives reprises dans ce manuel.

Caractéristiques techniques :

Dimensions	H 37,5 cm x Ø 27,5 cm
Tension	230 volts CA
Fréquence	50 Hz
Dosage max.	120 secondes par heure
Capacité max. du conteneur d'aliments	7 litres









Conditions de garantie

Ce produit constitue un excellent choix. L'appareil a été assemblé avec soin et conformément à toutes les prescriptions de sécurité en vigueur. Pour garantir la qualité, le fournisseur a utilisé exclusivement des matériaux de qualité supérieure. Le fournisseur accorde une garantie de 2 ans sur les vices de matériaux et de fabrication à compter de la date d'achat. Les demandes de garantie ne sont traitées que si le produit a été renvoyé franc de port et accompagné d'un titre d'achat valable. Nous rejetons expressément toute demande de garantie suite à des erreurs d'installation et de commande, à une utilisation inexperte, au non respect des prescriptions de sécurité, à un entretien négligent, à des dommages, ainsi qu'à la réalisation de modifications techniques. En cas de demande de garantie, le fournisseur se réserve le droit soit de réparer l'appareil soit de le remplacer dans sa totalité, à son gré. Les dommages consécutifs ne sont pas couverts par la garantie. Les réclamations relatives à des dommages dus au transport sont uniquement acceptées si le dommage a été constaté ou confirmé à la réception de la livraison par l'expéditeur ou les postes. Dans ce seul cas, il est possible d'invoquer la responsabilité de l'expéditeur ou des postes.

Automatic Fish Feeder

Leest u voor het installeren van dit apparaat eerst zorgvuldig deze gebruiksaanwijzing.

Legenda

	kort indrukken		doseerperiode instellen
	3 sec. indrukken		klok instellen
	10 sec. niets doen		verhogen
	keuze bevestigd		verlagen
	dagtijd		

Ten eerste willen wij u graag feliciteren met uw aankoop van de Van Gerven Fish Feeder. U heeft hiermee gekozen voor een uitstekend product.

Het voeren van uw vissen met een voerautomaat heeft veel voordelen. U haalt het maximale uit uw vissen door altijd precies de juiste hoeveelheid voer te geven. Dit zorgt voor een optimale groei en mooier kleurpatroon bij bijvoorbeeld Koi vissen. Doordat er kleinere hoeveelheden voer per keer gedoseerd wordt, is dit beter voor de gezondheid van de vissen en voor de vijver. Wanneer al het voer door de vissen wordt opgegeten, voorkomt het onnodige vervuiling van het water en extra belasting van de filter.

Door de programmeerbare timer is het mogelijk 1 tot 24 keer per dag volautomatisch te voeren. De hoeveelheid voer kunt u instellen door per uur het gewenste aantal doseerseconden in te stellen. Het aantal doseerseconden per uur kan tussen de 0 en 120 seconde ingesteld worden.

Voordelen van de Van Gerven Voerautomaat:

- Arbeidsbesparing
- Instelbare automatische voertijden
- Geschikt voor korrelgrootte tussen de 2 en 9 mm.
- Bevestigingsbeugel meegeleverd
- Lengte elektriciteitskabel 10 meter
- Minder belasting van de filter
- Voercontainer voor 7 liter voer
- Nederlands product

Montage instructies

- 1 Haal de voerautomaat uit de verpakking en controleer of alle onderdelen aanwezig zijn (zie tekening 1).
- 2 Bevestig de beugel op de plaats waar u de voerautomaat op wil hangen.
- 3 Bevestig het besturingskastje op de gewenste plaats. Denk er bij het plaatsen van het besturingskastje aan dat u de bedrading en het besturingskastje eerst door de ophangbeugel haalt zodat de elektriciteitskabel aan de onderzijde van het apparaat hangt.
- 4 Plaats de automaat in de beugel en vul hem met het gewenste voer (7 liter vis pellets 2 – 9 mm)
- 5 Steek de stekker in een wandstopcontact met randaarde en voorzien van aardlekschakelaar.

Eerste keer gebruik

Als de voerautomaat is ingeschakeld door de stekker in het stopcontact te steken, springt de display op **tSet**, afwisselend met de nog niet ingestelde tijd (00.00). Dit betekent dat als eerste de tijd ingesteld moet worden, zie tekening 4.

Door 1x 3sec. op de knop te drukken komt u in het menu van de klok terecht. In het menu kunt u, door kort op de knop te drukken, de uren van de dag per uur verzetten. Zodra u op het juiste uur bent gekomen drukt u 3 seconden op de knop. U kan dan de minuten verzetten. Door kort op de knop te drukken worden de minuten met telkens 1 verhoogd. Indien de knop langer wordt ingedrukt gaan de minuten sneller lopen. Laat de drukknop los zodra de juiste tijd in het display staat. Nadat de drukknop 10 seconden is losgelaten is de juiste tijd ingesteld.

Statusoverzicht (tekening 2)

Wanneer u vanuit de ruststand kort op de knop drukt komt u in het statusoverzicht van de voedoseerperiodes (dP) terecht. U ziet dan het uur (0-23) in beeld afwisselend met de ingestelde dosering er bij. Hierin ziet u hoeveel seconden er, per uur, gedoseerd wordt. Per dag kan er dus 1 tot 24x gedoseerd worden.

Navigeren door het menu (tekening 2)

Door 1x 3sec op de knop te drukken komt u in het hoofdmenu terecht. Het hoofdmenu bevat 2 sturingsmenu's voor de verschillende toepassingen. Door elke keer kort op de knop te drukken navigeert u door deze verschillende sturingsmenu's. Als u bij het juiste sturingsmenu bent gekomen kunt u deze selecteren door weer 3 seconden op de knop te drukken.

dP: Voedoseerperiode instellen

tSEt: Tijd instellen

Doseertijd(dP) instellen (tekening 3)

Door 1x 3sec op de knop te drukken ziet u "dP" verschijnen. Dit menu kunt u kiezen door 3 seconden de knop ingedrukt te houden. In het "dP" menu kunt u, door kort op de knop te drukken, kiezen uit 24 doseerstanden. U kunt hiermee, voor elk uur van de dag, het aantal seconden instellen dat de voerautomaat moet doseren. Er zitten 24 uur in een dag, dus kunt u ook 24 keer het aantal seconden ingeven. Deze standen staan geschakeld met de realtime klok.

Voorbeeld: Stand 01 is 01:00 uur 's nachts en stand 20 is 20:00 uur in de avond.

Als u bij de stand (het uur) die u wilt selecteren bent aangekomen kunt u deze bevestigen door weer 3 seconden op de knop te drukken. Door daarna kort op de knop te drukken, kunt u wisselen tussen "UP" en "dn" met de stand (het uur) erachter. Wilt u het aantal seconden om 00:00 uur 's nachts verhogen ziet u dus "UP00".

UP: door het kort indrukken van de drukknop kan de tellerwaarde vanaf 0 sec. in stappen van 1sec. verhoogd worden tot een maximale waarde van 120 sec. Indien de drukknop 3 seconden wordt ingedrukt kunt u weer doorgaan met het instellen van de andere pompstanden. Nadat de drukknop 10 seconden is losgelaten start het systeem met de door u opgegeven waarden.

dn: door het kort indrukken van de drukknop kan de tellerwaarde in stappen van 1sec. verlaagd worden tot een minimale waarde van 0 sec. Indien de drukknop 3 seconden wordt ingedrukt kunt u weer doorgaan met het instellen van de andere standen. Nadat de drukknop 10 seconden is losgelaten start het systeem met de door u opgegeven waarden.

Houd er rekening mee dat sommige soorten voer gemakkelijker uit de automaat komen dan anderen, dit heeft ook te maken met de grootte van de korrel. Houd de eerste keer even een bakje onder de automaat zodat u kunt kijken hoeveel voer er uit komt en u de juiste gewenste voertijd in kunt stellen.

Klok (tSEt) instellen (tekening 4)

Door 1x 3sec. op de knop te drukken komt u in het hoofdmenu terecht en ziet u als eerste "dP" op het display verschijnen. Hierna drukt u nog 1 keer kort op de knop waarna je "tSEt" ziet verschijnen. Door nog een keer 3 sec. op de knop te drukken komt u in het menu van de klok terecht. In het menu kunt u, door kort op de knop te drukken, de uren van de dag per uur verzetten. Zodra u op het juiste uur bent gekomen drukt u 3 seconden op de knop. Dan kunt u de minuten verzetten. Door kort op de knop te drukken worden de minuten met telkens 1 minuut verhoogd. Indien de knop langer wordt ingedrukt gaan de minuten sneller lopen. Laat de drukknop los zodra de juiste tijd in het display staat. Nadat de drukknop 10 seconden is losgelaten is de juiste tijd ingesteld en wordt de urenteller opnieuw weergegeven.

LET OP:

- De klok kan alleen in 24-uurs notatie.
- Wanneer de stroom is onderbroken moet de klok opnieuw worden ingesteld.
- Laat dus altijd stroom op het apparaat wanneer hij in gebruik is.
- Nooit een extra tijd klok gebruiken

- Wanneer de stroomtoevoer wordt onderbroken zal hierna (tSet) het display knipperen. De tijd dient opnieuw ingesteld te worden. De ingestelde voedertijd wordt permanent in het geheugen opgeslagen.
- Wanneer de klok niet ingesteld wordt zal deze op (tSet) blijven staan.
- Controleer regelmatig het apparaat of de stroom is onderbroken door bijvoorbeeld stroomuitval.

Veiligheid

- Steek de stekker van het apparaat altijd in een contactdoos met sluitklep (spatwaterdicht).
- Voor een permanente aansluiting op het elektriciteitsnet moet voldaan worden aan de voorschriften van het energiebedrijf. Raadpleeg bij eventuele twijfel over aansluiting een erkende installateur of het energiebedrijf. Werk altijd met een aardlekschakelaar (Max 30mA).
- Neem altijd de stekker uit het stopcontact voordat u onderhoud- of reparatiewerkzaamheden aan het apparaat uitvoert. Nooit de stekker in/uit stopcontact steken/halen als u in een plas water staat of natte handen heeft.
- Dit apparaat is niet bedoeld voor gebruik door personen (inclusief kinderen) met verminderde lichamelijke, zintuiglijke of geestelijke vermogens, of gebrek aan ervaring en kennis, tenzij zij onder toezicht staan of worden geïnstrueerd over het gebruik van het apparaat door een persoon die verantwoordelijk is voor hun veiligheid.
- De kabel van dit apparaat is niet vervangbaar. In geval van beschadiging van de stroomkabel moet het complete elektrische gedeelte van het apparaat vernieuwd worden. Verwijder nooit de stekker maar laat het elektrische gedeelte in tact. Een elektrisch gedeelte met afgeknipte stekker valt niet onder garantie.
- Het apparaat nooit onderwater dompelen.
- Houdt kinderen uit de buurt van dit apparaat en het snoer.
- Dit product is uitsluitend te gebruiken volgens de richtlijnen zoals beschreven in deze handleiding.

Technische specificaties:

Afmetingen	H 37,5 cm x Ø 27,5 cm
Voltage	230 Volt AC
Frequentie	50 Hz
Max. Dosering	120 seconden per uur
Max. Inhoud voercontainer	7 Liter

Garantievoorwaarden









Met dit product heeft u een uitstekende keuze gemaakt. Het apparaat is zorgvuldig en met inachtneming van alle toepasselijke veiligheidsvoorschriften geassembleerd. Omwille van de kwaliteit heeft de leverancier uitsluitend gebruik gemaakt van hoogwaardige materialen. De leverancier garandeert het apparaat vanaf de datum van aanschaf gedurende 2 jaar tegen materiaal- en fabricagefouten. Garantiegevallen kunnen alleen worden behandeld als het product franco terug wordt gestuurd en voorzien is van een geldig aankoopbewijs. Bij installatie- en bedieningsfouten, ondeskundig gebruik, niet-naleving van veiligheidsvoorschriften, gebrek aan onderhoud, beschadigingen, evenals doorvoering van technische veranderingen, kan geen beroep op de garantie worden gedaan. De leverancier behoudt zich het recht voor om het apparaat in geval van garantieclaims naar eigen keuze te repareren of in zijn geheel te vervangen. Gevolgschaden zijn uitgesloten van de garantie. Reclamaties op grond van transportbeschadigingen kunnen alleen geaccepteerd worden, wanneer de beschadiging bij aflevering door de expediteur of posterijen werd vastgesteld of bevestigd. Alleen dan is het mogelijk, aanspraken t.o.v. de expediteur of posterijen te doen.

Automatic Alimentador de Peces

E

Antes de instalar este aparato se deberán leer detenidamente las presentes instrucciones.

Leyenda

	pulsación corta		
	pulsación de 3 segundos		ajuste de la bomba dosificadora
	no hacer nada durante 10 segundos		ajuste del reloj
	confirmación selección		aumentar
	hora del día		reducir

En primer lugar, deseamos felicitarle por la adquisición del Alimentador Automático de Peces Van Gerven. Con este artículo ha comprado usted un producto excelente.

La alimentación de los peces con un dispositivo automático ofrece numerosas ventajas. Administrando a los peces siempre exactamente la cantidad correcta de alimento, conseguirá el máximo de éstos. Esto contribuye a un desarrollo óptimo de los peces y también, por ejemplo, a un patrón más bello de los colores de sus kois. El dosificar cantidades más pequeñas cada vez es mejor para la salud de los peces y para el estanque. Si los peces consumen todo el alimento que se les dosifica, se evitará que el agua se ensucie sin necesidad y se reducirá la carga sobre el filtro.

El temporizador programable permite alimentar automáticamente los peces de 1 a 24 veces al día. La cantidad de alimento se puede regular ajustando el número de segundos de dosificación que se desee. El número de segundos de dosificación por hora puede ajustarse entre 0 y 120 segundos.

Ventajas del Alimentador Automático Van Gerven:

- Ahorro de trabajo
- Tiempos de alimentación automática ajustables
- Apto para tamaños de granulado de 2 a 9 mm
- Se suministra con soporte de montaje
- Longitud del cable eléctrico de 10 metros
- Menos carga sobre el filtro
- Depósito de alimento para 7 litros
- Producto holandés

Instrucciones de montaje

- 1 Saque el alimentador automático del embalaje y asegúrese de que no falta ninguna pieza (véase el dibujo 1).
- 2 Monte el soporte en el lugar en el que se desea colocar el alimentador automático.
- 3 Instale la caja de control en el lugar deseado. Antes de colocar la caja de control, tenga en cuenta el pasar primero los cables de la caja por el soporte de montaje, de forma que el cable eléctrico cuelgue por la parte inferior del aparato.
- 4 Coloque el alimentador automático en el soporte y póngale el alimento que desee (7 litros de granulado de 2 a 9 mm).
- 5 Introduzca el enchufe en una toma de corriente mural con puesta a tierra y provista de interruptor de fuga a tierra.

Utilización por primera vez

Al enchufar el alimentador automático a la red, el visor mostrará alternativamente tSEt, y la hora, que todavía no se ha ajustado (00.00). Esto

significa que primeramente se ha de ajustar la hora; véase el dibujo 4.

Pulsando una vez el botón durante 3 segundos, se pasará al menú del reloj. En el menú podrá, pulsando brevemente el botón, poner la hora correcta del día, hora por hora. En el momento que haya llegado a la hora correcta, deberá pulsar el botón durante 3 segundos. Seguidamente podrá ajustar los minutos. Pulsando brevemente el botón se incrementan los minutos en pasos de 1 minuto. Si se pulsa el botón durante más tiempo, se acelera el paso de los minutos. El botón se deberá soltar en el momento en que aparezca en la pantalla la hora correcta. Transcurridos 10 segundos después de haber soltado el botón, habrá quedado ajustada la hora correcta.

Detalle de situación (dibujo 2).

Si desde la posición de descanso se pulsa brevemente el botón, se pasará al detalle de situación de los periodos de dosificación (dP). Ahora se visualiza la hora (0-23) alternativamente con la dosificación que se haya ajustado. Aquí podrá ver durante cuántos segundos por hora se lleva a cabo dosificación. Por consiguiente, por día se puede dosificar de 1 a 24 veces.

Navegación por el menú (dibujo 2)

Manteniendo pulsado el botón durante 3 segundos se pasa al menú principal. El menú principal contiene 2 menús de control para las distintas aplicaciones. Pulsando cada vez brevemente el botón podrá desplazarse por estos distintos menús de control. Cuando haya llegado al menú de control deseado, podrá seleccionarlo manteniendo el botón pulsado durante 3 segundos.

dP: Ajuste del periodo de dosificación

tSEt: Ajuste del tiempo

Ajuste del tiempo de dosificación (dP) (dibujo 3)

Manteniendo pulsado el botón durante 3 segundos se visualizará "dP". Este menú lo podrá seleccionar manteniendo pulsado el botón durante 3 segundos. En el menú "dP", pulsando brevemente el botón, podrá seleccionar entre 24 posiciones de dosificación. De esta forma puede ajustar para cada hora del día el número de segundos que el alimentador automático deberá de dosificar. Un día tiene 24 horas; por tanto, también podrá introducir 24 veces el número de segundos. Estas posiciones coinciden con el reloj de tiempo real.

Ejemplo: Posición 1 es la 01:00 de la noche y posición 20 son las 20:00 horas de la tarde.

Al llegar a la posición (la hora) que desea usted seleccionar, puede confirmar ésta volviendo a mantener pulsado el botón durante 3 segundos. Pulsando a continuación brevemente el botón, podrá cambiar entre "Up" y "dn" con la posición (la hora) detrás. Si desea aumentar el número de segundos a las 00:00 de la noche, verá "UP00".

UP: pulsando brevemente el botón, se puede aumentar el valor del contador a partir de 0 segundos en pasos de 1 segundo hasta un máximo de 120 segundos. Manteniendo pulsado el botón durante 3 segundos, se podrá continuar con el ajuste de las posiciones de las otras bombas. Transcurridos 10 segundos después de haber soltado el botón, el sistema se pondrá en funcionamiento con los valores que usted haya introducido.

dn: pulsando brevemente el botón, se puede reducir el valor del contador en pasos de 1 segundo hasta un mínimo de 0 segundos. Manteniendo pulsado el botón durante 3 segundos, se podrá continuar con el ajuste de las demás posiciones. Transcurridos 10 segundos después de haber soltado el botón, el sistema se pondrá en funcionamiento con los valores que usted haya introducido.

Tenga en cuenta que algunas clases de alimento salen del alimentador automático más fácilmente que otras, lo que puede depender, por ejemplo, del tamaño del granulado. Coloque la primera vez un recipiente debajo del alimentador, de manera que pueda controlar la cantidad de alimento que sale, para poder ajustar el tiempo de alimentación correcto.

Ajuste del tiempo reloj (tSEt) (dibujo 4)

Pulsando 1 vez el botón durante 3 segundos, se pasa al menú principal y se visualizará de inmediato "dP" en la pantalla. Seguidamente pulsa usted otras 1 veces brevemente el botón, tras lo cual se visualizará "tSEt". Pulsando otra vez el botón durante 3 segundos, se pasará al menú del reloj.

En el menú podrá, pulsando brevemente el botón, poner la hora correcta del día, hora por hora. En el momento que haya llegado a la hora correcta, deberá pulsar el botón durante 3 segundos. Seguidamente podrá ajustar los minutos. Pulsando brevemente el botón se incrementan los minutos en pasos de 1 minuto. Si se pulsa el botón durante más tiempo, se acelera el paso de los minutos. El botón se deberá soltar en el momento en que aparezca en la pantalla la hora correcta. Transcurridos 10 segundos después de haber soltado el botón, habrá quedado ajustada la hora correcta y se visualizará de nuevo el cuentahoras.

ATENCIÓN:

- Este reloj sólo admite el formato de 24 horas.
- Si se interrumpe la corriente, se deberá ajustar de nuevo el reloj.
- Por eso, el aparato siempre deberá recibir corriente cuando se utiliza.
- No utilice nunca un reloj temporizador extra.
- Si se interrumpe el suministro de corriente, seguidamente parpadeará (tSet) en el visor o pantalla. De ocurrir esto, se deberá ajustar la hora de nuevo. El tiempo de dosificación de alimento ajustado se almacena permanentemente en la memoria.
- Si no se pone en hora el reloj, éste permanecerá en (tSet).
- Controlar regularmente en el aparato si se ha interrumpido la corriente, por ejemplo debido a un corte del suministro de electricidad.

Seguridad

- Conecte la clavija de enchufe siempre a una toma de corriente provista de tapa de protección (estanca a las salpicaduras de agua).
- Para la conexión permanente a la red eléctrica, se deberá cumplir con las prescripciones de la empresa suministradora de energía. En caso de duda sobre la conexión, consulte con un instalador eléctrico autorizado o con la compañía eléctrica. Trabaje siempre con un interruptor de fuga a tierra (máx. 30 mA).
- Antes de efectuar cualquier trabajo de mantenimiento o de reparación se deberá desconectar el enchufe de la red. Nunca se deberá conectar o desconectar el enchufe si se encuentra usted en un charco de agua o si tiene las manos mojadas.
- Este aparato no está previsto para su utilización por personas (incluidos niños) con alguna disminución física, sensorial o psíquica, o que no dispongan de suficiente experiencia o conocimientos, salvo que se encuentren bajo vigilancia de una persona responsable de su seguridad o sean instruidos por ésta sobre el uso del aparato.
- El cable de este aparato no se puede sustituir. En caso de desperfectos en el cable eléctrico, se deberá sustituir la parte eléctrica completa del aparato por otra nueva. No quite nunca la clavija de enchufe y deje la parte eléctrica intacta. Si se ha cortado el enchufe de la parte eléctrica, quedará invalidada la garantía para la parte eléctrica.
- El aparato nunca se deberá sumergir en el agua.
- Impida que los niños se acerquen al aparato o al cordón eléctrico.
- Este producto sólo se deberá utilizar de conformidad con las normas que se indican en este manual de instrucciones.

Especificaciones técnicas:

Dimensiones	A 37,5 cm x Ø 27,5 cm
Voltaje	230 V corriente alterna
Frecuencia	50 Hz
Máx. Dosificación	120 segundos por hora
Máx. Cabida del recipiente de alimento	7 litros









Condiciones de garantía

Al decidirse por este producto ha elegido usted una opción excelente. Este aparato está ensamblado con el mayor esmero y de conformidad con todas las prescripciones de seguridad vigentes. Para asegurar la mejor calidad, el proveedor ha utilizado exclusivamente materiales de selectos. El proveedor garantiza el aparato contra defectos de material y de fabricación por un periodo de 2 años a partir de la fecha de adquisición. Las reclamaciones de garantía sólo se podrán atender si el producto se devuelve con portes pagados y provisto de un justificante de compra válido. No podrá invocarse derecho alguno a garantía en caso de errores de instalación y de manejo, uso inapropiado, incumplimiento de las prescripciones de seguridad, mantenimientos deficientes, daños ocasionados y realización de modificaciones técnicas. En caso de reclamaciones de garantía, el proveedor se reserva el derecho, a su propia elección, a reparar el aparato o bien a sustituirlo en su totalidad. Quedan excluidos de la garantía los daños indirectos. Las reclamaciones por daños durante el transporte sólo se aceptarán si éstos han sido comprobados o confirmados por el transportista, o por el servicio de correos, en el momento de la entrega. Sólo en tal caso se podrán formular reclamaciones al transportista o al servicio de correos.

Automatic Fish Feeder

Prima di installare questo apparecchio, leggere attentamente il presente manuale d'uso.

Legenda

	premere brevemente		regolazione del periodo di dosaggio
	premere per 3 secondi		regolazione dell'orologio
	non premere per 10 secondi		aumento
	scelta confermata		riduzione
	orario		

**Congratulations per l'acquisto del Fish Feeder di Van Gerven.
Ha scelto un prodotto eccellente.**

Alimentare i pesci con un apparecchio automatico offre numerosi vantaggi. Somministrando esattamente la quantità giusta di cibo i pesci saranno in ottime condizioni. La crescita sarà ottimale, e i colori più brillanti, ad esempio nei pesci Koi. Dosando il cibo in piccole quantità, la salute dei pesci e le condizioni del laghetto migliorano. Facendo in modo che i pesci finiscano tutto il cibo, si evita di sporcare inutilmente l'acqua e di sovraccaricare il cibo.

Il timer programmabile permette di somministrare il cibo automaticamente da 1 a 24 volte al giorno. La quantità di cibo può essere regolata impostando il numero di secondi di dosaggio desiderati per ogni ora. Il numero di secondi di dosaggio all'ora può variare fra 0 e 120 secondi.

Vantaggi del dosatore automatico Van Gerven:

- Risparmio di lavoro
- Orari di alimentazione automatici regolabili
- Adatto per granuli di grandezza compresa fra 2 e 9 mm.
- Staffa di fissaggio in dotazione
- Cavo di alimentazione di 10 metri di lunghezza
- Impiego meno gravoso del filtro
- Serbatoio per 7 litri di cibo
- Prodotto olandese

Istruzioni di montaggio

- 1 Estrarre il dosatore automatico dall'imballaggio e controllare che tutti i componenti siano presenti (vedere il disegno 1).
- 2 Fissare la staffa nel punto in cui si desidera appendere il dosatore automatico.
- 3 Fissare la centralina nel punto desiderato. Prima di disporre la centralina, fare passare i cavi e la centralina stessa nella staffa di fissaggio, in modo che il cavo di alimentazione sia sospeso dal lato inferiore dell'apparecchio.
- 4 Disporre l'apparecchio nella staffa e riempirlo con il cibo desiderato (7 litri di pesce in pellet da 2 – 9 mm)
- 5 Inserire la spina in una presa a muro con collegamento a massa e interruttore di protezione dalle perdite a massa.

Primo utilizzo

Dopo avere attivato il dosatore automatico inserendo la spina nella presa, sul display compare la scritta **tSet**, alternata all'ora non ancora impostata (00.00). Ciò significa che occorre innanzitutto impostare l'ora; vedere il disegno 4. Tenendo premuto una volta il pulsante per 3 secondi, si accede al menu dell'orologio. Una volta entrati nel menu, premendo brevemente il pulsante è possibile regolare l'orario. Una volta raggiunto l'orario corretto, tenere premuto il pulsante per 3 secondi. A questo punto è possibile

regolare i minuti. Premendo brevemente il pulsante, i minuti aumentano ogni volta di un'unità. Se si tiene premuto il pulsante più a lungo, i minuti aumentano più rapidamente. Rilasciare il pulsante non appena sul display viene visualizzata l'ora giusta. Trascorsi 10 secondi dal momento in cui si rilascia il pulsante, è impostata l'ora giusta.

Panoramica dello stato (si veda il disegno 2)

Premendo brevemente il pulsante dalla posizione di riposo, si accede alla panoramica dello stato dei periodi di dosaggio del cibo (dP). Sullo schermo viene visualizzata l'ora (0-23), alternata al dosaggio impostato. Qui sono indicati i secondi di dosaggio all'ora. Il cibo può quindi essere dosato da 1 a 24 volte al giorno.

Navigazione nel menu (disegno 2)

Tenendo premuto il pulsante per 3 secondi si accede al menu principale. Esso comprende 2 stringhe di menu per le diverse applicazioni. Premendo ogni volta brevemente il pulsante si naviga in questi diversi menu di azionamento. Una volta entrati nel menu di azionamento corretto, selezionarlo tenendo nuovamente premuto il pulsante per 3 secondi.

dP: Regolazione del periodo di dosaggio del cibo

tSEt: Regolazione dell'ora

Regolazione del tempo di dosaggio (dP) (disegno 3)

Premendo il pulsante 1 volta per 3 secondi, compare la scritta "dP". Per selezionare questo menu, tenere premuto il pulsante per 3 secondi. Nel menu "dP", premendo brevemente il pulsante è possibile scegliere fra 24 posizioni della pompa. Esso permette di impostare il numero di secondi in cui il dosatore deve effettuare il dosaggio per ogni ora del giorno. Il giorno ha 24 ore, quindi è possibile impostare il numero di secondi 24 volte. Queste posizioni sono collegate all'orologio in tempo reale.

Esempio: La posizione 01 corrisponde all'una di notte, e la posizione 20 alle ore 20,00.

Una volta entrati nella posizione (l'ora) che si desidera selezionare, la si può confermare tenendo nuovamente premuto il pulsante per 3 secondi. Premendo brevemente il pulsante, si può ora commutare fra "UP" e "dn" seguito dalla posizione (l'ora). Se si desidera aumentare il numero di secondi alle ore 00,00 occorre quindi selezionare "UP00".

UP: premendo brevemente il pulsante, il valore del contatore può essere aumentato a passi di 1 secondo da 0 secondi a un valore massimo di 120 secondi. Tenendo premuto il pulsante per 3 secondi si può procedere alla regolazione delle altre posizioni di pompaggio. Dopo 10 secondi dal rilascio del pulsante, il sistema parte con i valori indicati.

dn: premendo brevemente il pulsante, il valore del contatore può essere ridotto a passi di 1 secondo a un valore minimo di 0 secondi. Tenendo premuto il pulsante per 3 secondi si può procedere alla regolazione delle altre posizioni. Dopo 10 secondi dal rilascio del pulsante, il sistema parte con i valori indicati.

Tenere conto del fatto che alcuni tipi di cibo fuoriescono dal dosatore più facilmente di altri, anche a seconda delle dimensioni dei granuli. La prima volta, disporre un contenitore sotto il dosatore per verificare la quantità di cibo che fuoriesce e per impostare il tempo desiderato.

Regolazione dell'orologio (tSEt) (disegno 4)

Tenendo premuto il pulsante per 3 secondi si accede al menu principale, e sul display viene visualizzata la scritta "dP". A questo punto, premere brevemente il pulsante 1 volta, e comparirà la scritta "tSEt". Tenendo premuto ancora una volta il pulsante per 3 secondi, si accede al menu dell'orologio.

Una volta entrati nel menu, premendo brevemente il pulsante è possibile regolare l'orario. Una volta raggiunto l'orario corretto, tenere premuto il pulsante per 3 secondi. A questo punto è possibile regolare i minuti. Premendo brevemente il pulsante, i minuti aumentano ogni volta di un'unità. Se si tiene premuto il pulsante più a lungo, i minuti aumentano più rapidamente. Rilasciare il pulsante non appena sul display viene visualizzata l'ora giusta. Rilasciare il pulsante e attendere 10 secondi; adesso l'ora è impostata, e viene nuovamente visualizzato il contatore..

ATTENZIONE:

- **L'orologio può essere visualizzato soltanto nel formato di 24 ore.**
- **In caso di mancanza di corrente occorre regolare nuovamente l'orologio.**
- **Quando l'apparecchio è in funzione esso deve quindi essere sempre collegato.**
- **Non utilizzare mai un timer aggiuntivo**
- **Se la corrente si interrompe, sul display lampeggia la scritta (tSet). Occorre regolare nuovamente l'ora. I tempi di dosaggio impostati vengono salvati in modo permanente nella memoria.**

- **Se l'orologio non viene impostato, esso rimane su (tSet).**

- **Controllare regolarmente l'apparecchio per verificare che la corrente non sia interrotta ad esempio a causa di una caduta di tensione.**

Sicurezza

- Inserire sempre la spina dell'apparecchio in una presa con sportello (a prova di spruzzi).
- Per un collegamento permanente alla rete elettrica occorre soddisfare le prescrizioni dell'azienda energetica. In caso di dubbi sul collegamento, consultare un installatore riconosciuto o l'azienda energetica. Utilizzare sempre un interruttore di perdite a massa (massimo 30 mA).
- Prima di eseguire interventi di manutenzione o riparazione, estrarre sempre la spina dalla presa. Non inserire/estrarre mai la spina nella/dalla presa tenendo i piedi in una pozzanghera o con le mani bagnate.
- Questo apparecchio non è stato progettato per essere utilizzato da persone (bambini compresi) con capacità fisiche, sensoriali o mentali ridotte, o sprovviste di esperienza e di conoscenza, se non con la supervisione o seguendo le istruzioni per l'uso dell'apparecchio di una persona responsabile della loro sicurezza.
- Il cavo di questo apparecchio non può essere sostituito. In caso di danni al cavo elettrico, occorre sostituire la parte elettrica completa dell'apparecchio. Non estrarre mai la spina, e lasciare intatta la parte elettrica. Una parte elettrica con la spina tagliata non è coperta da garanzia.
- Non immergere mai l'apparecchio in acqua.
- Tenere i bambini fuori dalla portata di questo apparecchio e del cavo.
- Questo prodotto può essere utilizzato esclusivamente in base alle direttive descritte nel presente manuale.

Specifiche tecniche:

Dimensioni	H 37,5 cm x Ø 27,5 cm
Tensione	230 Volt AC
Frequenza	50 Hz
Dosaggio Massimo	120 secondi ogni ora
Capacità massima del serbatoio del cibo	7 litri

Condizioni di garanzia

Acquistando questo prodotto, Lei ha compiuto una scelta eccellente. L'apparecchio è assemblato con cura e con osservanza di tutte le prescrizioni per la sicurezza applicabili. Per garantire la qualità del prodotto, il fornitore ha utilizzato esclusivamente materiali di elevata qualità. Il fornitore garantisce l'apparecchio per 2 anni dalla data di acquisto in relazione ai difetti dei materiali e di fabbricazione. Le richieste di garanzia possono essere prese in considerazione soltanto a condizione che il prodotto sia spedito franco fabbrica unitamente a una prova di acquisto valida. In caso di problemi di installazione e azionamento, uso improprio, mancata osservanza delle prescrizioni di sicurezza, manutenzione inadeguata, danni e modifiche tecniche, non ci si può appellare alla garanzia. Il fornitore si riserva il diritto, in caso di richieste di garanzia, di riparare o, a sua scelta, sostituire completamente l'apparecchio. I danni conseguenti sono esclusi dalla garanzia. Si accettano reclami per i danni di trasporto soltanto qualora tali danni siano constatati o confermati al momento della consegna da parte dello spedizioniere o del servizio postale. Soltanto in questo caso è possibile rivalersi sullo spedizioniere o sul servizio postale.

Automatic Fish Feeder

DK

Denne brugervejledning skal læses grundigt, inden apparatet installeres.

Signaturforklaring

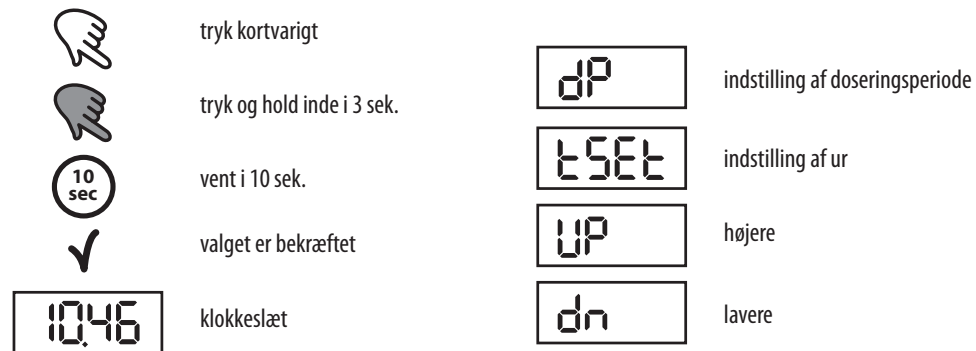

**Allerførst vil vi ønske dig tillykke med din nye Van Gerven Fish Feeder!
Du har valgt et fremragende produkt.**

Der er mange fordele ved at fodre dine fisk med en foderautomat. Når du altid fodrer dine fisk med den helt rigtige mængde, får du størst mulig glæde af dine fisk. Det sikrer en optimal vækst og giver et flottere farvemønster hos f.eks. koikarper. Når der doseres en mindre mængde foder pr. gang, er det bedre både for fiskenes sundhed og for bassinet. For når al foderet bliver spist op af fiskene, undgås unødigt snavs i vandet, og filtret belastes mindre.

Med den programmerbare timer kan du fodre fuldautomatisk mellem 1 og 24 gange om dagen. Fodermængden indstilles, ved at du angiver det ønskede antal sekunder dosering pr. time. Antallet af doseringssekunder pr. time kan være mellem 0 og 120 sekunder.

Fordelene ved Van Gerven Fish Feeder:

- Tidsbesparende
- Indstillelige automatiske fodringstider
- Beregnet til kornstørrelse 2-9 mm
- Monteringsbøjle medfølger
- 10 meter elkabel
- Belaster filtret mindre
- Foderbeholder til 7 liter foder
- Hollandsk produkt

Monteringsvejledning

- 1 Tag foderautomaten ud af emballagen, og kontroller, om alle dele er der (se tegning 1).
- 2 Monter bøjlen på det sted, hvor du ønsker at hænge foderautomaten.
- 3 Monter styreenheden på det ønskede sted. Når styreenheden monteres, skal ledningerne og styreenheden først føres gennem monteringsbøjlen, så elkablet kommer til at hænge på undersiden af apparatet.
- 4 Anbring automaten i bøjlen, og fyld den op med det ønskede foder (7 liter fiskepiller 2-9 mm)
- 5 Sæt stikket i en vægstikkontakt med jording og fejlstrømsafbryder.

Første gang apparatet bruges

Når foderautomaten tændes, ved at stikket sættes i en stikkontakt, skifter displayet mellem at vise tSEt og det endnu ikke indstillede klokkeslæt (00.00). Det betyder, at klokkeslættet skal indstilles først, se tegning 4. Hold knappen inde i 3 sekunder for at åbne menuen for uret. Tryk derefter kort på knappen for at ændre timetallet. Hold knappen inde i 3 sekunder, når det rigtige timetal er nået. Indstil derefter minutterne. Når der trykkes kort på knappen, øges minutterne med 1 minut. Når

knappen holdes inde, løber minutterne hurtigere. Slip knappen, når displayet viser det ønskede klokkeslæt. 10 sekunder efter at knappen slippes, er klokkeslættet blevet gemt.

Statusoversigt (se tegning 2)

Når der trykkes på knappen, mens apparatet er i hvilestilling, vises statusoversigten for foderdoseringsperioderne (dP). Displayet skifter nu mellem at vise timetallet (0-23) og den indstillede dosering. Her kan det ses, hvor mange sekunder i timen der doseres. Der kan doseres mellem 1 og 24 gange pr. dag.

Navigering i menuen (tegning 2)

Hold knappen inde i 3 sekunder for at få vist hovedmenuen. Hovedmenuen består af 2 kontrolmenuer for de forskellige funktioner. Tryk kort på knappen for at skifte mellem de forskellige kontrolmenuer. Når den ønskede kontrolmenu er fundet, vælges den ved at holde knappen inde i 3 sekunder.

dP: Indstilling af foderdoseringsperiode

tSEt: Indstilling af klokkeslæt

Indstilling af doseringsperiode (dP) (tegning 3)

Hold knappen inde i 3 sekunder, hvorefter dP vises. Vælg denne menu ved at holde knappen inde i 3 sekunder. I menuen dP kan der ved korte tryk på knappen vælges mellem 24 doseringsindstillinger. Her kan det indstilles, hvor mange sekunder foderautomaten skal dosere for hver enkelt time i døgnet. Da døgnet har 24 timer, skal der således angives et antal sekunder 24 gange. Disse indstillinger følger realtidsuret.

Eksempel: Indstilling 01 er kl. 01:00 om natten, og indstilling 20 er kl. 20:00 om aftenen.

Når du når til den ønskede indstilling (det ønskede klokkeslæt), vælger du den ved igen at holde knappen inde i 3 sekunder. Tryk derefter kort på knappen for at skifte mellem UP og dn efterfulgt af indstillingen (klokkeslættet). Hvis f.eks. antallet af sekunder ønskes øget kl. 00:00 om natten, vises UP00.

UP: Ved korte tryk på knappen kan tællerværdien øges i intervaller på 1 sekund, fra 0 sekunder til en maksimumværdi på 120 sekunder. Når knappen holdes inde i 3 sekunder, kan der fortsættes med de øvrige doseringsindstillinger. 10 sekunder efter at knappen slippes, starter systemet med de angivne værdier.

dn: Ved korte tryk på knappen kan tællerværdien reduceres i intervaller på 1 sekund til mindsteværdien 0 sekunder. Når knappen holdes inde i 3 sekunder, kan der fortsættes med de øvrige indstillinger. 10 sekunder efter at knappen slippes, starter systemet med de angivne værdier.

Husk at tage højde for, at nogle fodertyper falder lettere ud af automaten end andre, hvilket bl.a. hænger sammen med kornstørrelsen. Hold en beholder under automaten første gang, så du kan se, hvor meget foder der kommer ud. Hermed sikrer du, at du indstiller de rigtige fodertider.

Indstilling af ur (tSEt) (tegning 4)

Hold knappen inde i 3 sekunder for at åbne hovedmenuen. dP vises da som det første i displayet. Tryk derefter 1 gang kort på knappen, hvorefter tSEt vises. Hold knappen inde i 3 sekunder endnu en gang for at åbne menuen for uret.

Tryk derefter kort på knappen for at ændre timetallet. Hold knappen inde i 3 sekunder, når det ønskede timetal er nået. Indstil derefter minutterne. Når der trykkes kort på knappen, øges minutterne med 1 minut. Når knappen holdes inde, løber minutterne hurtigere. Slip knappen, når displayet viser det ønskede klokkeslæt. 10 sekunder efter at knappen slippes, er klokkeslættet blevet gemt, og timetælleren vises igen.

BEMÆRK:

- Uret kan kun vise tiden i 24-timers visning.
- Hvis strømmen afbrydes, skal uret indstilles igen.
- Der skal således altid være strøm på apparatet, når det er i brug.
- Der må aldrig benyttes en ekstra timetæller.
- Hvis strømtilførslen afbrydes, blinker tSEt i displayet. Uret skal da indstilles igen. De indstillede fodringstider lagres permanent i hukommelsen.
- Hvis uret ikke indstilles, bliver det stående på tSEt.
- Det skal regelmæssigt kontrolleres, om strømmen til apparatet har været afbrudt, f.eks. som følge af strømsvigt.

Sikkerhed

- Apparatets stik skal altid sættes i en stikkontakt med klaplåg (sprøjtevandsikkert).
- Hvis apparatet tilsluttes strømmettet permanent, skal forbindelsen overholde energiselskabets forskrifter. Kontakt en autoriseret installatør eller energiselskabet, hvis du er i tvivl om, hvordan apparatet skal tilsluttes. Der skal altid benyttes fejlstrømsafbryder (maks. 30 mA).
- Tag altid stikket ud af stikkontakten, før der udføres vedligeholdelses- eller reparationsarbejde på apparatet. Du må aldrig sætte stikket i eller tage stikket ud af stikkontakten, hvis du står i en vandpyt eller har våde hænder.
- Apparatet er ikke beregnet til at blive anvendt af personer (herunder børn) med nedsat fysiske, sensoriske eller psykiske evner eller manglende erfaring eller viden, medmindre de er under opsyn eller modtager vejledning i apparatets brug fra en person, som har ansvaret for deres sikkerhed.
- Apparatets kabel kan ikke udskiftes. Hvis strømkablet bliver beskadiget, skal hele elindsatsen i apparatet udskiftes. Fjern aldrig stikket, men lad elindsatsen være intakt. Hvis stikket klippes af elindsatsen, dækker garantien ikke.
- Apparatet må ikke nedsænkes i vand.
- Apparatet og ledningen skal være utilgængelige for børn.
- Produktet må udelukkende anvendes i henhold til forskrifterne i denne vejledning.

Tekniske specifikationer

Dimensioner	H 37,5 cm x Ø 27,5 cm
Spænding	230 Volt AC
Frekvens	50 Hz
Maks. dosering	120 sek. i timen
Maks. indhold i foderbeholder	7 liter









Garantibetingelser

Med dette produkt har du truffet et fremragende valg. Apparatet er nøje sammensat under overholdelse af alle gældende sikkerhedsforskrifter. Af kvalitetshensyn har leverandøren udelukkende anvendt materialer af en høj kvalitet. Leverandøren yder 2 års garanti på apparatet fra købsdatoen med hensyn til materiale- og fabriktionsfejl. Garantisager kan kun behandles, hvis produktet returneres for kundens regning og er vedlagt gyldigt købsbevis. Ved fejlagtig installation eller betjening, uautoriseret brug, manglende overholdelse af sikkerhedsforskrifterne, mangelfuld vedligeholdelse, ødelæggelse eller tekniske forandringer kan garantien ikke gøres gældende. Ved garantireklamationer forbeholder leverandøren sig ret til efter eget valg at reparere eller erstatte hele apparatet. Følgeskader er ikke dækket af garantien. Reklamationer på grund af transportskader anerkendes kun, hvis skaderne konstateres eller bekræftes af speditøren eller postvæsenet ved leveringen. I modsat fald kan der ikke gøres krav gældende over for speditøren eller postvæsenet.

Automatic Fish Feeder ('Fiskmatare')

Läs först den här bruksanvisningen noga innan du installerar apparaten.

Teckenförklaring

	Tryck in kort		Ställ in doseringsperiod
	Tryck in i 3 sekunder		Ställ in klockan
	Gör inget i 10 sekunder		Höj
	Val bekräftas		Sänk
	Dagtid		

Först vill vi gratulera dig med köpet av Van Gerven Fish Feeder. Med den har du valt en förträfflig produkt.

Att mata dina fiskar med en foderapparat har många fördelar. Du får ut det mesta av dina fiskar genom att de alltid får den exakta mängden foder. Det leder till bästa tänkbara tillväxt och ett vackrare färgmönster för t.ex. Koi-fiskar. Genom att man doserar mindre mängder foder var gång blir det bättre för fiskarnas hälsa och för din fiskdamm. Nu när allt foder äts upp av fiskarna förebygger detta onödig nedsmutsning av vattnet och extra belastning av filtret.

Genom en programmerbar tidsinställning är det möjligt att mata fiskarna mellan 1 och 24 gånger om dygnet. Mängden foder per timme kan du ställa in genom önskat antal utfodringssekunder. Antalet doseringssekunder per timme kan ställas in mellan 0 och 120 sekunder.

Fördelar med Van Gerven foderautomat:

- Arbetsbesparing
- Inställbar automatisk utfodringsstid
- Är lämplig för kornstorlek mellan 2 och 9 mm
- Fastsättningsbygel levereras med
- Elektricitetskabelns längd 10 meter
- Mindre belastning av filtret
- Foderbehållare för 7 liter foder
- Holländsk produkt

Monteringsanvisningar

- 1 Ta ut foderautomaten ur förpackningen och kontrollera så att alla delar finns med (se illustration 1).
- 2 Sätt fast bygeln på den plats där du vill hänga upp automaten.
- 3 Fäst kontrollskåpet på önskad plats. Tänk på vid monteringen att du först tar ledningar och skåp genom upphängningsbygeln så att elektricitetskabeln hänger på undersidan av apparaten.
- 4 Sätt automaten i bygeln och fyll på den med önskat foder (7 liter fiskpellets 2 - 9 mm)
- 5 Stick stickkontakten i vägguttaget med jordning och försedd med en jordfelsbrytare.

Användning första gången

När foderautomaten blir tillkopplad genom att stickkontakten sitter i vägguttaget öppnas displayen med tSEt, omväxlande med den ännu inte inställda tiden (00.00). Det betyder att tiden måste först ställas in (se illustration 4).









Genom att trycka en gång i 3 sekunder kommer du till menyn för klockan. I menyn kan du genom att kort trycka på knappen ställa in timme för timme för hela dygnet. Så snart som du kommit till rätt timme trycker du i 3 sekunder på knappen. Du kan också ställa in minuter. Genom att

Automatic Fish Feeder

PL

Przed instalacją urządzenia prosimy o dokładne zapoznanie się z niniejszą instrukcją obsługi.

Legenda

	krótko nacisnąć		
	naciskać przez 3 sek.		ustawienie okresu dozowania
	poczekać 10 sek.		ustawienie zegara
	wybór potwierdzony		zwiększanie
	czas		zmniejszanie

Przed wszystkim chcielibyśmy pogratulować Państwu zakupu urządzenia do karmienia ryb Fish Feeder firmy Van Gerven. Wybraliście Państwo doskonały produkt.

Karmienie ryb za pomocą urządzenia automatycznego ma wiele zalet. Podawanie zawsze dokładnie właściwej ilości karmy umożliwia rybom optymalny rozwój. Dzięki temu na przykład karpie koi będą miały ładniejsze ubarwienie. Jednorazowe dozowanie mniejszych ilości karmy jest lepsze dla zdrowia ryb i dla stawu. Ponieważ w ten sposób zjadają one całą karmę, zapobiega się niepotrzebnemu zanieczyszczeniu wody i nadmiernemu obciążeniu filtra.

Dzięki programowalnemu zegarowi możliwe jest w pełni automatyczne karmienie od 1 do 24 razy na dzień. Ilość karmy reguluje się poprzez ustawienie wymaganej liczby sekund dozowania dla każdej godziny. Istnieje możliwość ustawienia do 0 do 120 sekund dozowania na godzinę.

Zalety automatu do karmienia firmy Van Gerven:

- oszczędność pracy
- regulowane automatyczne czasy karmienia
- przystosowany do wielkości granulki od 2 do 9 mm
- dostarczany wraz ze wspornikiem montażowym
- długość kabla elektrycznego 10 metrów
- mniejsze obciążenie filtra
- pojemnik na 7 litrów karmy
- produkt holenderski

Instrukcja montażu

- 1 Wyjąć automat z opakowania i sprawdzić, czy wszystkie elementy są obecne (zob. rys. 1).
- 2 Zamocować wspornik w miejscu, w którym ma wisieć automat.
- 3 Zamocować skrzynkę sterowniczą w wymaganym miejscu. Przy montażu skrzynki sterowniczej należy pamiętać, że przewód zasilający i skrzynkę należy najpierw przenieść przez wspornik tak, aby przewód zasilający wisiał u dołu urządzenia.
- 4 Umieścić automat we wsporniku i napęścić go karmą (7 litrów granulatu 2-9 mm).
- 5 Włożyć wtyczkę do gniazda sieciowego z uziemieniem typu Schuko i zabezpieczonego wyłącznikiem różnicowoprądowym.

Pierwsze użycie

Po włączeniu automatu przez włożenie wtyczki do gniazda, na wyświetlaczu wyświetli się tSEt na zmianę z nieustawionym jeszcze czasem (00.00). Oznacza to, że najpierw należy ustawić czas, zob. rys. 4.

Naciskając jednokrotnie przycisk przez 3 sek., przechodzi się do menu zegara. Każde krótkie naciśnięcie przycisku powoduje przestawienie

godziny. Gdy dojdzie się do właściwej godziny, należy przytrzymać przycisk przez 3 sek. Następnie można przestawiać minuty. Każde krótkie naciśnięcie przycisku powoduje przestawienie minut o 1 do góry. Dłuższe przytrzymanie przycisku spowoduje szybszą zmianę minut. Gdy dojdzie się do właściwego ustawienia, należy zwolnić przycisk. Po 10 sek. od puszczenia przycisku czas zegara zostaje ustawiony.

Przegląd ustawień (rys. 2)

Krótkie naciśnięcie przycisku w pozycji spoczynku spowoduje przejście do przeglądu okresów dozowania (dP) karmy. Na wyświetlaczu pojawia się godzina (0-23) na zmianę z ustawionym dozowaniem. Wyświetlacz pokazuje, przez ile sekund w ciągu godziny odbywa się dozowanie. W przeciagu doby automat może zatem dozować od 1 do 24 razy.

Nawigacja w menu (rys. 2)

Jednokrotne naciśnięcie przez 3 sek. powoduje przejście do menu głównego. Menu główne zawiera 2 menu sterowania różnymi aplikacjami. Krótkie naciśnięcie przycisku powoduje przejście z jednego menu sterowania do drugiego. Po dojściu do właściwego menu można je wybrać poprzez ponowne naciśnięcie i przytrzymanie przycisku przez 3 sek.

dP: ustawienie okresu dozowania karmy

tSEt: ustawianie czasu

Ustawienie czasu dozowania (dP) (rys. 3)

Jednokrotne naciśnięcie przycisku przez 3 sek. wyświetla „dP”. Potwierdzić wybór tego menu poprzez przytrzymanie przycisku przez 3 sek. W menu „dP” można wybrać, naciskając krótko przycisk, spośród 24 ustawień dozowania. Pozwalają one na określenie liczby sekund dozowania przez automat dla każdej godziny doby. Możliwych jest zatem ustawienie w sekundach 24 okresów na dobę. Poszczególne pozycje odpowiadają rzeczywistym godzinom doby.

Przykład: Pozycja 01 odpowiada godzinie 01:00 w nocy a pozycja 20 godzinie 20:00 wieczorem.

Po przejściu do pożądanego pozycji (godziny) należy ją wybrać poprzez ponowne naciśnięcie i przytrzymanie przycisku przez 3 sek. Następnie, naciskając krótko przycisk, przechodzi się pomiędzy „UP” a „dn”, za którymi wyświetlona jest pozycja (godzina). Jeśli na przykład chcemy zwiększyć liczbę sekund w godzinie 00:00 w nocy, to należy zacząć od „UP00”.

UP: Krótkie naciśnięcie przycisku, spowoduje możliwość zwiększenia wartości programatora od 0 sekund do maksymalnej wartości 120 sekund, w odstępach co 1 sekundę. Po przytrzymaniu przycisku przez 3 sek. można przejść do ustawienia innych pozycji (okresów pracy) automatu. Puszczenie przycisku na 10 sek. spowoduje rozpoczęcie pracy układu z ustawionymi wartościami.

dn: krótkie naciśnięcie przycisku zmniejsza wartość na liczniku do minimalnej wartości 0 sekund w krokach co 1 sekundę. Po przytrzymaniu przycisku przez 3 sek. można przejść do ustawienia innych pozycji automatu. Puszczenie przycisku na 10 sek. spowoduje rozpoczęcie pracy układu z ustawionymi wartościami.

Należy uwzględnić to, że niektóre rodzaje karmy wychodzą z automatu łatwiej niż inne, zależy to między innymi od wielkości granulki. Za pierwszym razem do automatu należy przystawić pojemnik, aby zobaczyć, ile karmy z niego wychodzi, i następnie ustawić właściwy okres karmienia.

Ustawienie zegara (tSEt) (rys. 4)

Naciskając jednokrotnie przycisk przez 3 sek., przechodzi się do menu głównego, w którym najpierw pojawia się napis „dP”. Następnie krótko nacisnąć przycisk 1 raz i pojawi się napis „tSEt”. Naciskając jeszcze raz przycisk przez 3 sek., przechodzi się do menu zegara.

Każde krótkie naciśnięcie przycisku powoduje przestawienie godziny. Gdy dojdzie się do właściwej godziny, należy przytrzymać przycisk przez 3 sek. Następnie można przestawiać minuty. Każde krótkie naciśnięcie przycisku powoduje przestawienie minut o 1 do góry. Dłuższe przytrzymanie przycisku spowoduje szybszą zmianę minut. Gdy dojdzie się do właściwego ustawienia, należy zwolnić przycisk. Po 10 sek. od puszczenia przycisku czas zostaje ustawiony i ponownie wyświetla się licznik godzin.

UWAGA!

- Zegar wskazuje wyłącznie w formacie 24-godzinnym.
- W razie przerwania zasilania zegar należy ustawić ponownie.
- Podczas używania urządzenie powinno być zatem zawsze podłączone do prądu.
- Nigdy nie używać dodatkowego zegara.
- W przypadku przerwania dopływu prądu wyświetlacz zacznie migać (tSEt). Konieczne jest ponowne ustawienie zegara. Ustawiony czas karmienia jest na stałe przechowywany w pamięci.

- Jeżeli zegar nie zostanie ustawiony, to pozostanie on w pozycji (tSet).
- Należy regularnie sprawdzać, czy dopływ prądu do urządzenia nie został przerwany na przykład na skutek przerwy w zasilaniu.

Bezpieczeństwo

- Wtyczkę urządzenia należy wkładać tylko do gniazdka z klapką.
- Przy stałym podłączeniu do sieci elektrycznej muszą być spełnione przepisy zakładu energetycznego. W przypadku wątpliwości dotyczących podłączenia należy skonsultować się z uprawnionym elektrykiem lub zakładem energetycznym. Obwód zasilający musi być wyposażony w wyłącznik różnicowoprądowy (maks. 30 mA).
- Przed rozpoczęciem prac konserwacyjnych lub naprawczych przy urządzeniu należy zawsze wyjąć wtyczkę z gniazda. Nie wolno nigdy podłączać/odłączać wtyczki do/z gniazda, stojąc w kałuży wody lub mokrymi rękoma.
- Urządzenie nie jest przeznaczone do użytkowania przez osoby (w tym dzieci) o ograniczonych zdolnościach fizycznych, zmysłowych lub psychicznych, bądź też z niedostatecznym doświadczeniem i wiedzą, chyba że znajdują się one pod nadzorem lub są poinstruowane odnośnie korzystania z urządzenia przez osobę odpowiadającą za ich bezpieczeństwo.
- Kabel urządzenia nie jest wymienny. W przypadku uszkodzenia przewodu prądowego należy wymienić całą część elektryczną urządzenia. Nigdy nie usuwać wtyczki – część elektryczną należy pozostawić nietkniętą. Część elektryczna z odciętą wtyczką nie podlega gwarancji.
- Nigdy nie zanurzać urządzenia pod wodą.
- Nie dopuszczać dzieci do urządzenia lub przewodu zasilającego.
- Z urządzenia należy korzystać wyłącznie według zaleceń podanych w niniejszej instrukcji.

Dane techniczne:

Wymiary	H 37,5 cm x Ø 27,5 cm
Napięcie	230 V AC
Częstotliwość	50 Hz
Maks. okres dozowania	120 s na godzinę
Maks. pojemność pojemnika na karmę	7 l

Warunki gwarancji

Kupując ten produkt, dokonali Państwo doskonałego wyboru. Urządzenie zostało zmontowane starannie i zgodnie ze wszystkimi odpowiednimi wymaganiami bezpieczeństwa. Ze względów jakościowych dostawca użył wyłącznie wysokowartościowych materiałów. Dostawca udziela gwarancji na wady materiałowe i fabryczne urządzenia w okresie 2 lat od daty zakupu. Roszczenia z tytułu gwarancji mogą być rozpatrywane wyłącznie pod warunkiem dostarczenia produktu na koszt nadawcy wraz z ważnym dowodem zakupu. Roszczenia z tytułu gwarancji nie mogą być uwzględnione w przypadku błędów w instalacji i obsłudze, niewłaściwego użycia, nieprzestrzegania przepisów bezpieczeństwa, wadliwej konserwacji, uszkodzeń, jak również wprowadzenia modyfikacji technicznych. W przypadku roszczeń gwarancyjnych dostawca zastrzega sobie prawo do naprawy lub wymiany całego urządzenia według własnego uznania. Gwarancja nie obejmuje szkód pośrednich. Reklamacje z tytułu szkód powstałych podczas transportu mogą być przyjęte tylko wówczas, gdy stwierdzono powstanie uszkodzenia podczas dostawy i zostało to potwierdzone przez spedytora lub firmę kurierską. Tylko w takim przypadku można dochodzić roszczeń u spedytora lub firmy kurierskiej.

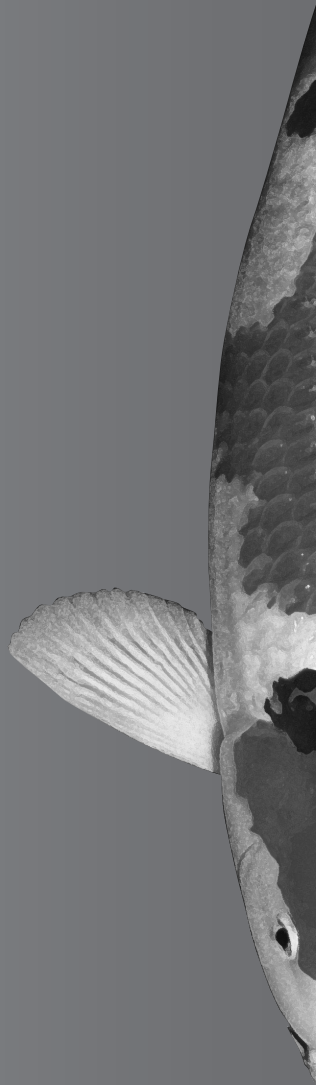

made in the
Netherlands

9602035-2011